



# ZODIAC

## **Notice de montage et d'utilisation**

(à conserver précieusement)

Français : page \_\_\_\_\_ 2

## **Instructions for installation and use**

(to be kept in a safe place)

English : page \_\_\_\_\_ 14

## **Instrucciones de montaje y de uso**

(a guardar cuidadosamente)

Español : página \_\_\_\_\_ 26

## **Montage- und Gebrauchsanleitung**

(Bitte sicher aufbewahren)

Deutsch : Seite \_\_\_\_\_ 38

## **Istruzioni per il montaggio e per l'uso**

(conservare accuratamente)

Italiano : pagina \_\_\_\_\_ 50

## **Montage- en gebruikshandleiding**

(zorgvuldig bewaren)

Nederlands : bladzijde \_\_\_\_\_ 62

## **Instruções de montagem e de utilização**

(guarde em lugar seguro)

Português : página \_\_\_\_\_ 74

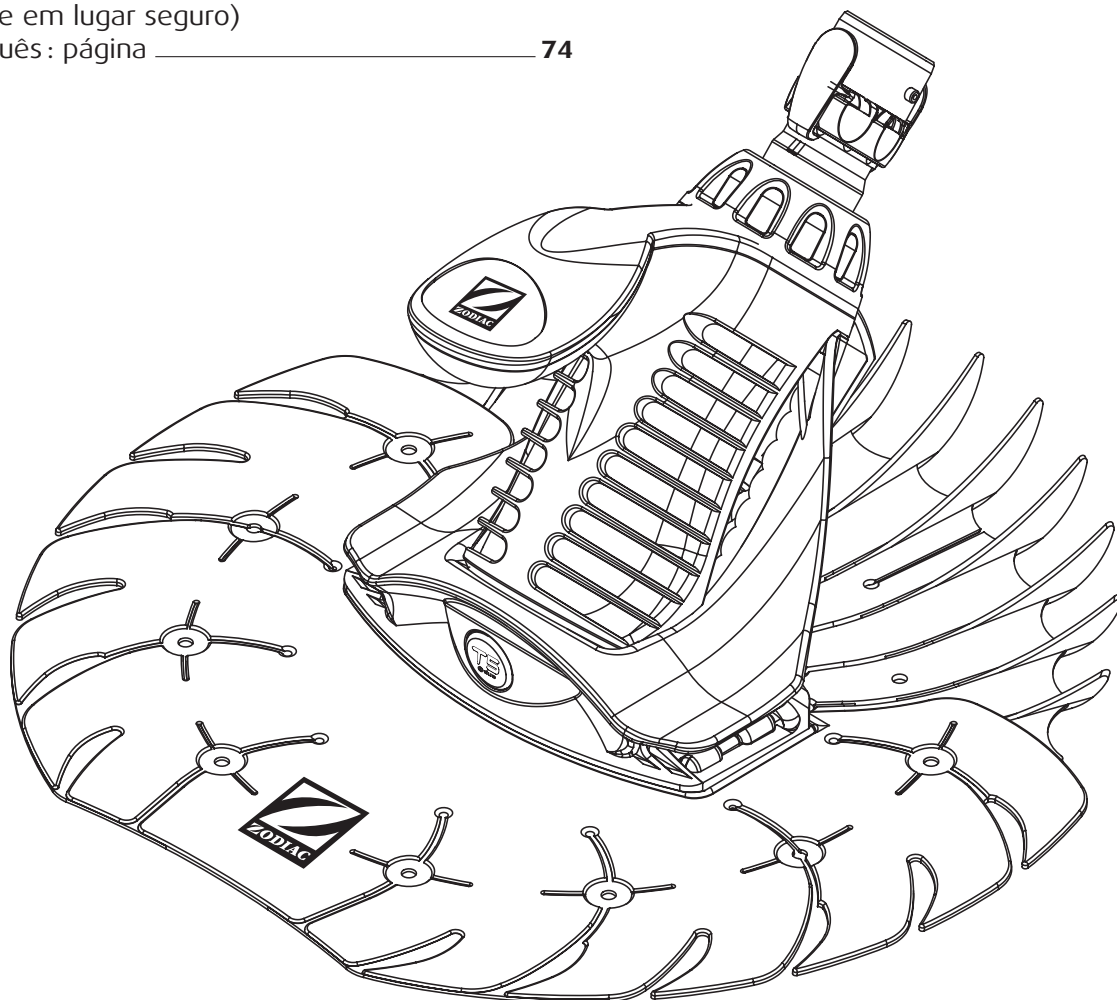

# Inhoud

---

|  |           |
|--|-----------|
| <b>1 / ONDERDELENLIJST</b>                       | <b>63</b> |
| <b>ADVIES</b>                                    | <b>63</b> |
| <b>2 / MONTEREN VAN DE SLANG</b>                 | <b>64</b> |
| <b>3 / AANSLUITING</b>                           | <b>65</b> |
| <b>4 / DOORVOERTEST</b>                          | <b>67</b> |
| <b>5 / MONTAGE VAN DE SLANG EN DE REINIGER</b>   | <b>68</b> |
| <b>6 / OPLOSSINGEN VOOR EVENTUELE PROBLEMEN</b>  | <b>69</b> |
| <b>7 / REINIGEN, VERVANGEN VAN HET DIAFRAGMA</b> | <b>70</b> |
| <b>8 / GARANTIE</b>                              | <b>72</b> |

Geachte klant,

U hebt gekozen voor een robot T5 Duo van ZODIAC en wij danken u voor het in ons gestelde vertrouwen.

Uw apparaat is met de grootst mogelijke zorg ontworpen, geproduceerd en gecontroleerd, zodat u er zeker tevreden over zult zijn.

Voordat u het apparaat gaat gebruiken, moet u eerst deze handleiding nauwkeurig doornemen. U vindt hierin alle informatie die nodig is om maximaal van uw robot te profiteren, in alle veiligheid.

Voor aanvullende informatie kan uw verkoper, die een expert is op zwembadgebied, u advies geven over het gebruik en het onderhoud van uw robot.

U kunt bij hem reserveonderdelen kopen en gebruik maken van een erkende klantenservice.

# 1 / Onderdelenlijst

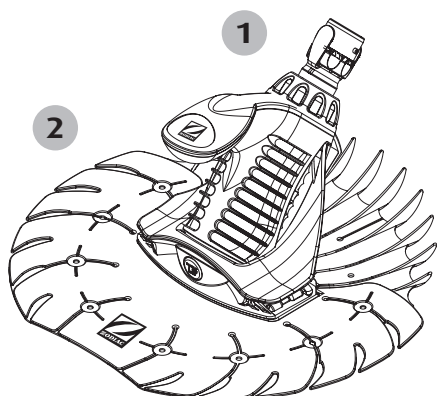

2

1

3



5



6



7

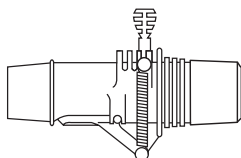

8

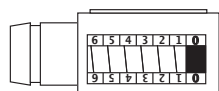

9



Hierbij de lijst van elementen die u in de verpakking aantreft en die nodig zijn voor de installatie van uw T5 Duo:

- 1 Complete kop
- 2 Complete schijf
- 3 Snelkoppeling
- 4 Wiel tegen blokkering (te gebruiken als de reiniger klem zit tegen obstakels, ladder, trap,...)
- 5 Set van 12 slangdelen met veiligheidskoppeling (Twist Lock) van 1 m
- 6 1 tegengewicht slang
- 7 1 automatische regelklep doorvoer
- 8 1 doorvoertester
- 9 1 kegelvormige adapter

| REF. | OMSCHRIJVING  | HOEEVEELHEID |
|------|---|--------------|
| 1    | Complete kop  | 1            |
| 2    | Complete schijf   | 1            |
| 3    | Snelkoppeling   | 1            |
| 4    | Wiel tegen blokkering   | 1            |
| 5    | Set van 12 slangdelen met veiligheidskoppeling (Twist Lock) van 1 m | 12           |
| 6    | Tegengewicht slang  | 1            |
| 7    | Automatische regelklep doorvoer                                     | 1            |
| 8    | Doorvoertester  | 1            |
| 9    | Kegelvormige adapter  | 1            |

## ADVIES

Wij raden u aan om uw G4 tijdens het seizoen in het zwembad te laten. Verwijder het apparaat echter wanneer u een schokbehandeling uitvoert.

Indien u tijdens het zwemmen het toestel liever uit het bad wilt verwijderen, koppel dan de slang af, maar rol deze niet op.

Nooit de slang aan zonlicht blootstellen.

Wij raden u aan om aan het eind van het seizoen de slangdelen met schoon water te spoelen en deze op te bergen op een droge plaats.

## 2 / Monteren van de slang

De slang van uw T5 Duo is samengesteld uit 12 stukken met een lengte van 1 m.

- De totale lengte van de slang die het best is aangepast voor gebruik in uw zwembad, is gelijk aan één stuk slang van 1 m + de grootste afstand te rekenen vanaf het punt van aansluiting (de borstelaansluiting of de skimmer) tot aan het verst afgelegen punt van uw zwembad (**Tekening 1**).

Voorbeeld: indien de grootste afstand tussen de borstelaansluiting of de skimmer gelijk is aan 10 meter zult u 11 stukken slang van 1 m nodig hebben.

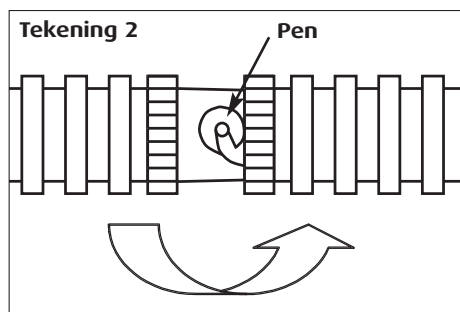
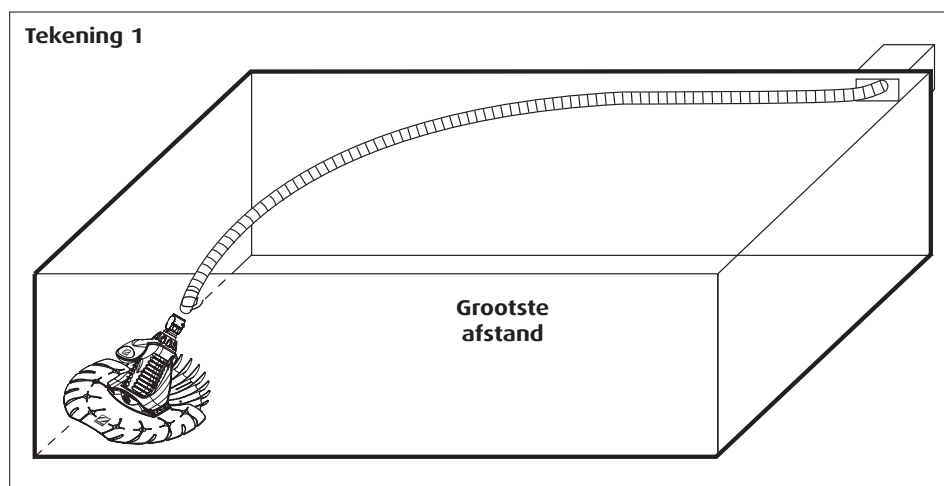

- Nadat u de gepaste lengte bepaald hebt, kunt u de slang samenstellen door de diverse stukken leiding van 1 meter in elkaar te doen passen, het mannelijk deel past in het vrouwelijk deel. Om beide delen op de juiste wijze te verbinden moet u ze een kwart draai ten opzichte van elkaar verdraaien tot de pen volledig in de inkeping zit. Het is niet nodig om de pen in de laatste groef te laten vallen bij het eerste gebruik (**Tekening 2**).

## 3 / Aansluiting

Tekening 3

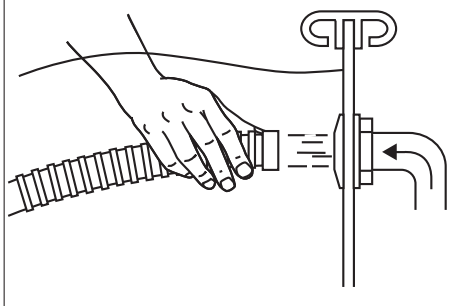

- Richt de inspuitstukken van het zwembad naar beneden.
- Sluit de bodempuit van het zwembad.
- Zet de pompinstallatie van uw zwembad aan.
- Vul de slang van de T5 Duo met water, maak hiervoor gebruik van de sterke stroming ter hoogte van de inspuitstukken, terwijl u dit doet moet de slang permanent ondergedompeld blijven (**Tekening 3**). Het is inderdaad noodzakelijk de leidingen volledig te ontluichten om een goede werking van het apparaat te kunnen waarborgen. Wanneer alle lucht uit de slang verdreven is moet de robot naar de bodem van het zwembad zinken.

### BELANGRIJK:

U kunt de slang van uw T5 Duo aansluiten op de borstelaansluiting of op een van de skimmers van het zwembad. Maak bij voorkeur gebruik van een aansluitpunt voor aanzuiging (borstel, stofzuiger), dat centraal gelegen is op de langste zijde van uw zwembad.

### AANSLUITING OP DE BORSTELAANSLUITING OF AANSLUITING OP EEN VAN DE SKIMMER

**OPGELET:** De onderlinge aansluiting van voornoemde elementen (laatste deel van de slang, automatische toevoer-regelschuif, bladvanger\*) moet onder water gebeuren om te vermijden dat er lucht terecht komt in de slang, dit zou ertoe leiden dat uw pomp niet meer werkt.

- Installeer de automatische toevoer-regelschuif op de stofzuigeraansluiting met behulp van het conische adaptor.

Tekening 4

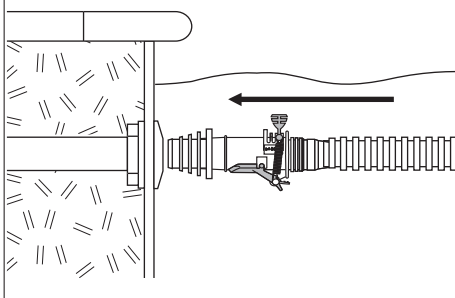

**BELANGRIJK:** De automatische toevoer-regelschuif is in de fabriek afgesteld op stand 3, daar deze stand het best is afgestemd op Europese zwembaden. Wij raden u aan deze stand niet te wijzigen om aldus een optimale werking van uw zwembadreiniger te verkrijgen. Controleer overigens altijd of de donkergrijze klep niet door de rode hendel in de open stand geblokkeerd wordt - uw reiniger zal anders niet kunnen werken. Controleer ook dat de donkergrijze klep zich aan de kant van de bodem van het zwembad bevindt (**Tekening 4**).

- Sluit het eerste slangdeel van 1 m aan op de automatische toevoer-regelschuif, nadat u deze, voor een correcte ontluchting, met water heeft gevuld.
- Sluit de bladerbak\* op het andere uiteinde van het slangdeel aan, nadat u deze met water gevuld heeft.

**LET OP:** verzeker u ervan dat de pijlen op de automatische toevoer-regelschuif en de bladvanger\* in de richting van de aansluiting wijzen en niet in de richting van de reiniger.

\* optie, niet met dit product verkocht.

\* optie, niet met dit product verkocht.

Sluit het smalle deel van het passtuk van de slang aan op de bladvanger\*.  
Controleer of de volledige slang luchtvrij is en sluit het onderdeel vervolgens aan op de borstelaansluiting door het laatste slangdeel op de inlaatzijde van het slangadapter aan te brengen (**Tekening 5**).

### Aansluiting op de borstelaansluiting met bladvanger\*

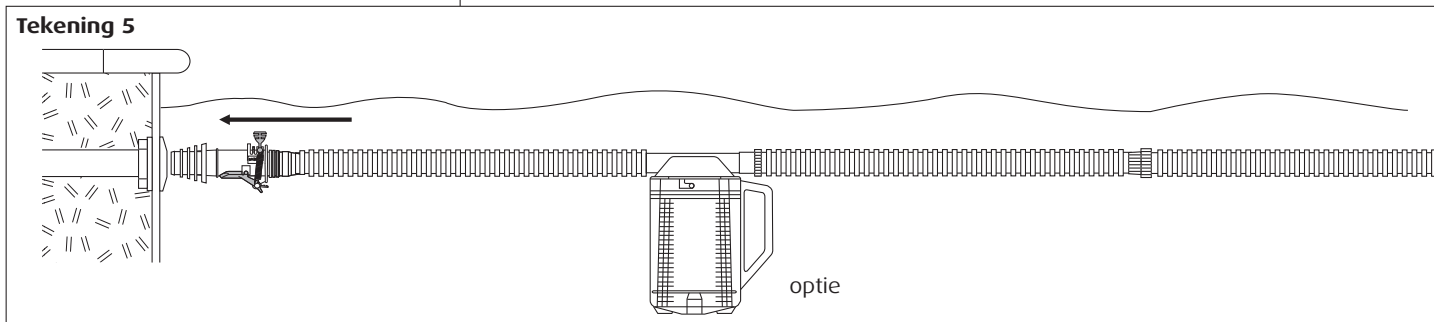

### Aansluiting op een van de skimmers met bladvanger\*

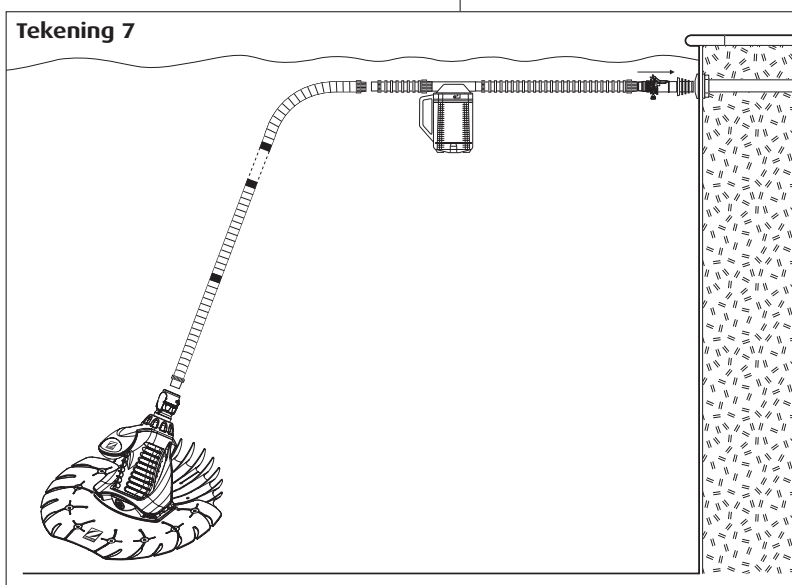
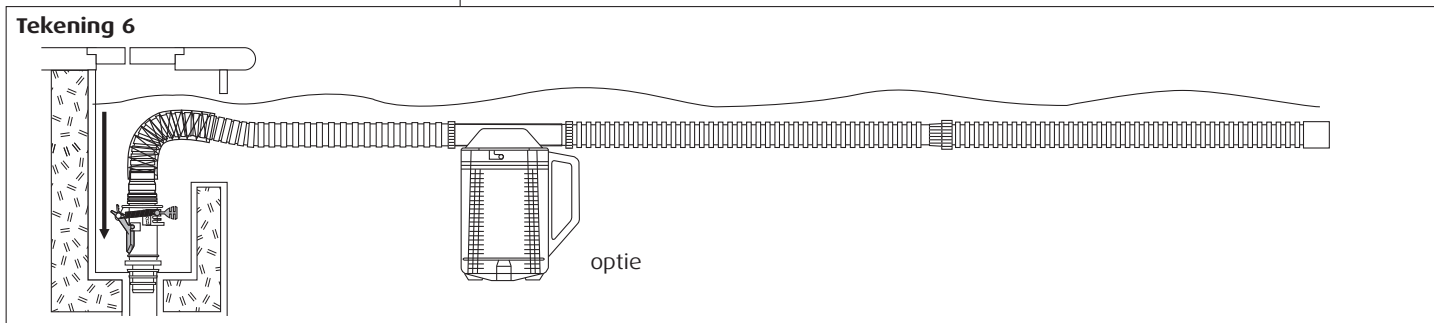

Voordat u de slang aansluit op de aanzuigmond dient u nog eens goed na te kijken of de slang in haar geheel geen lucht meer bevat.

**Tekening 7**  
Vb. van een installatie via de bodemzuiger aansluiting  
**Samenvatting van het installatieschema bij het installeren van de T5 Duo**

## 4 / Doorvoertest

Tekening 8

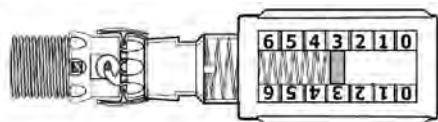

U kunt het debiet controleren, u kan dit doen wanneer u twijfelt aan de zuigkracht van de pomp.

**N.B. :** alle handelingen die hierna beschreven worden moeten onder water worden uitgevoerd, de pomp mag in geen geval lucht kunnen aanzuigen.

- Maak uw T5 Duo los van de slang en sluit er de toevoertester op aan (**Tekening 8**).

**Bekijk aandachtig de zone die door de tester wordt aangeduid (Tekeningen 9 tot 11)**

Tekening 9

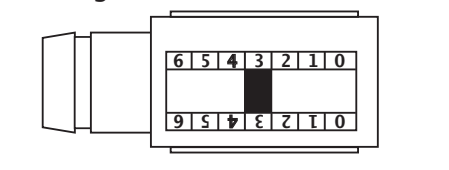

**Aanduiding "ideaal": De rode indicator staat op niveau 3.**

Het debiet is ideaal om uw T5 Duo goed te laten werken. Verwijder de tester en sluit de slang opnieuw aan op het apparaat.

Tekening 10

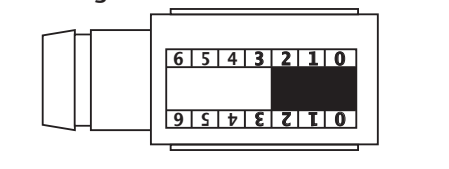

**Aanduiding "mini": De rode standaardindicatie staat onder niveau 3.**

Verhoog het debiet door de afsluiter van de skimmers te sluiten indien het apparaat aangesloten is op de borstelaansluiting. Is het apparaat echter aangesloten op een skimmer dan dient u de afsluiter van de borstelaansluiting te sluiten. U sluit de overeenkomstige afsluiter tot de indicator van de tester in de ideale zone staat. Verwijder de tester en sluit de slang opnieuw aan op het apparaat.

Tekening 11

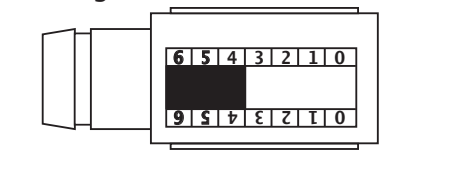

**Aanduiding "maxi": De rode indicator staat hoger dan stand 3.**

Verminder het debiet door de afsluiter van de skimmers te openen indien het apparaat op de borstelaansluiting aangesloten is. Is het apparaat echter aangesloten op een skimmer dan moet u de afsluiter van de borstelaansluiting openen. U opent de overeenkomstige afsluiter tot de indicator van de tester in de ideale zone staat. Verwijder de tester en sluit de leiding opnieuw aan op het apparaat.

## 5 / Montage van de slang en de reiniger

- Dompel de slang en de reiniger onder en monteer alle elementen onder water.
- Monteer de gemonteerde slang (zie bladzijde 4 : monteren van de slang) aan de snelkoppeling (**Tekening 12**). Om deze correct aan te sluiten draait u ze een kwartslag en positioneert u de pal in één van de groeven. Het is niet nodig om de pal in de laatste groef te laten vallen bij het eerste gebruik.

Tekening 12

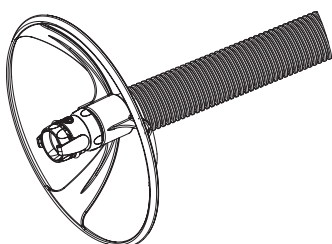

- Indien nodig, als u een ladder heeft of een zone die de reiniger zou kunnen blokkeren, klikt u het wiel tegen blokkering aan het einde van de slang (**Tekening 12**).

Tekening 13

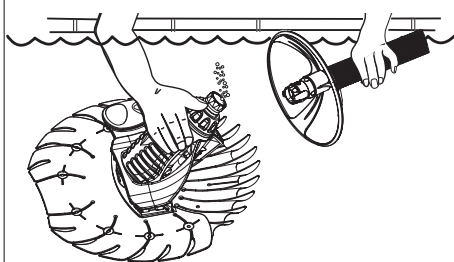

- Vervolgens klikt u het geheel op het mondstuk van de reiniger (**Tekening 13**).

- Er is een tegengewicht meegeleverd dat u kunt gebruiken als de T5 Duo zich van de bodem losmaakt (**Tekening 14**).

Bevestig het tegengewicht op het uiteinde van de eerste slang, ongeveer 1 m van het apparaat (**Tekening 15**) en verzeker u ervan dat de schijf goed op de bodem van het zwembad rust, als het apparaat werkt.

Tekening 14

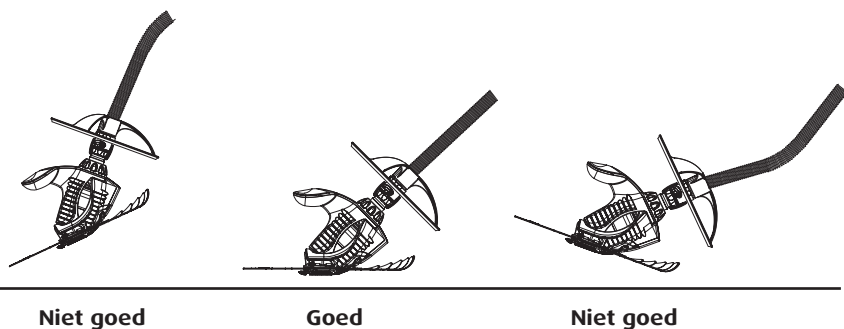

Tekening 15

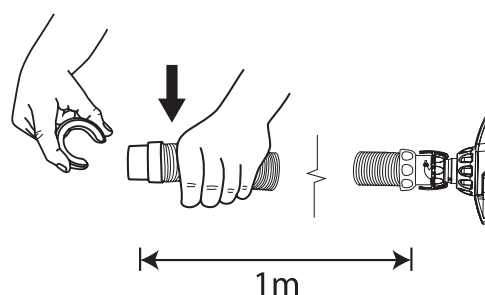



## 6 / Oplossingen voor eventuele problemen

|  |   |
|--|---|
| <p><b>De T5 Duo werkt niet</b></p>   | <ul style="list-style-type: none"> <li>• Controleer het debiet met behulp van de toevoer-tester.</li> </ul> <p><b>Indien het debiet onvoldoende is:</b></p> <ul style="list-style-type: none"> <li>• Controleer of de afsluiter van de bodemuitlaat wel degelijk dicht is.</li> <li>• Controleer of het voorfilter van de pomp niet vervuild is en of de korven van de skimmers niet dicht zitten met vuil.</li> <li>• Controleer of de leiding en de automatische toevoer-regelschuif aangesloten zijn zoals het hoort.</li> </ul>   |
|  | <p><b>BELANGRIJK:</b><br/>U dient steeds te controleren of de donkergrijze klep van de regelkraan niet in open stand gehouden wordt door de rode hendel – indien dit het geval is kan uw reiniger niet functioneren.</p> <p><b>Indien het debiet correct is:</b></p> <ul style="list-style-type: none"> <li>• Controleer of de aanzuiging ter hoogte van het apparaat niet verhinderd wordt door vuil of afval.</li> <li>• Kijk na of het diafragma van het apparaat niet beschadigd is. <b>(zie bladzijde 70 en 71)</b></li> </ul>   |
| <p><b>De T5 Duo reinigt niet alle zones van uw zwembad</b></p>                                     | <ul style="list-style-type: none"> <li>• Om een volledige reinigingsbeurt van het zwembad te garanderen wordt aanbevolen de periodes van werking van de filter in te korten. Bijvoorbeeld, een filtratiebeurt van 6 uren opsplitsen in 3 maal 2 uren zal leiden tot een vollediger behandeling van de totale oppervlakte dan een enkele filtratie gedurende 6 uren.</li> <li>• is uw slang wel voldoende lang? voeg, indien nodig, stukken toe.</li> <li>• bent u er zeker van dat u de inspuitsstukken naar onder gericht hebt?</li> <li>• Is de slang in perfecte staat?</li> </ul> |
| <p><b>De T5 Duo sluit niet goed aan op de bodem van het zwembad</b></p>                            | <ul style="list-style-type: none"> <li>• Controleer de positie van het tegengewicht op de slang <b>(zie tekening 14 bladzijde 68)</b>.</li> <li>• Test het debiet, verhoog het indien nodig <b>(zie bladzijde 67)</b>.</li> </ul>   |
| <p><b>De T5 Duo zit geblokkeerd ter hoogte van het trapje van uw zwembad</b></p>                   | <ul style="list-style-type: none"> <li>• Sluit de slang aan op de aanzuigmond die het verst verwijderd is van het trapje.</li> <li>• Wijzig de lengte van de slang door een deel toe te voegen of te verwijderen.</li> <li>• Richt de spuitstukken zodanig dat de stroming de slang van de traptreden weg duwt.</li> <li>• Sluit - indien nodig - ook het deflectorwiel aan.</li> </ul>   |
| <p><b>De T5 Duo gaat zeer langzaam vooruit en er zijn luchtballen zichtbaar aan de uitlaat</b></p> | <ul style="list-style-type: none"> <li>• Controleer de dichtheid van het volledige circuit: de dichtheid tussen de verschillende stukken van de slang, tussen de slang en de toevoer-regelschuif en tussen de toevoer-regelschuif en de skimmer.</li> </ul>   |
| <p><b>De T5 Duo komt boven de waterlijn</b></p>  | <ul style="list-style-type: none"> <li>• Verminder het debiet <b>(zie bladzijde 67)</b>.</li> </ul>   |
| <p><b>De T5 Duo blijft vastzitten op de bodemput</b></p>   | <ul style="list-style-type: none"> <li>• Sluit de bodemput af.</li> </ul>   |

# 7 / Reinigen, vervangen van het diafragma

Tekening 16

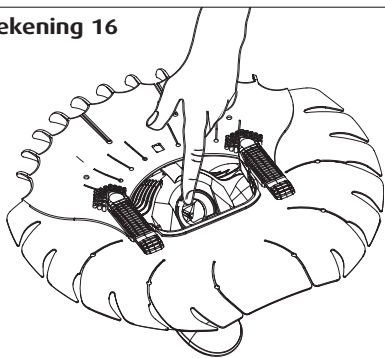

## Reinigen van het diafragma

Als de reiniger stopt controleert u het diafragma op blokkeringen.

- Draai de reiniger om (**Tekening 16**).
- Inspecteer het diafragma en duw afval of obstakels door om het vrij te maken.

Als het niet geblokkeerd is, controleer dan het diafragma op slijtage of schade.

## Afkoppelen van het diafragma

- Schroef het mondstuk los (**Tekening 17 en 18**).
- Schroef het verbindingstuk los (**Tekening 19**), verwijder de interne buis en het diafragma (**Tekening 20**).
- Kijk het diafragma na op eventuele slijtage en spoel het grondig af met water. Indien nodig, vervang het diafragma.

Tekening 17

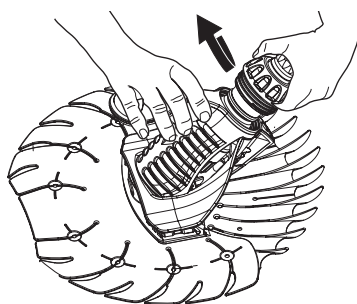

Tekening 18

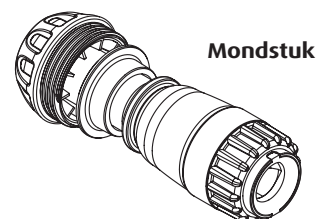

Tekening 19

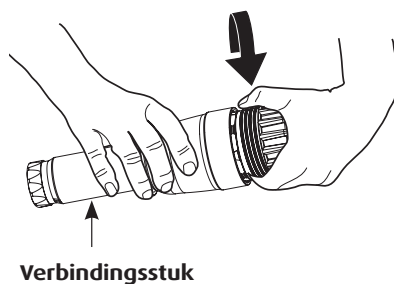

Tekening 20

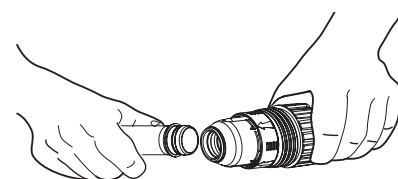

## Hermonteren diafragma

- Verbind het diafragma opnieuw op de interne buis.
- Bevestig het geheel diafragma/interne buis in het bovenste gedeelte van het mondstuk. Lijn de diafragmalipjes uit met de gaten en trek langzaam aan de interne buis (niet draaien) tot de rand van het diafragma zichtbaar is (**Tekening 21 en 22**).

Tekening 21

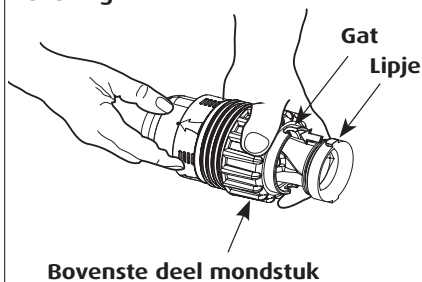

Tekening 22

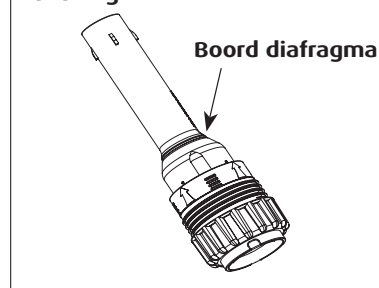

Tekening 23

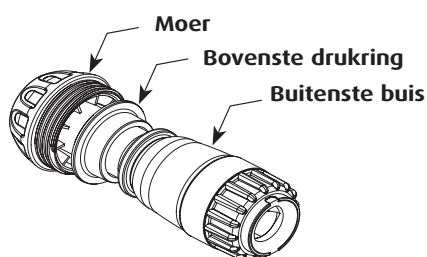

- Schroef het mondstuk op het bovenste gedeelte van de cassette.
- Schroef het volledige mondstuk los en schuif de moer en de drukring op het mondstuk (**Tekening 23**).

Tekening 24

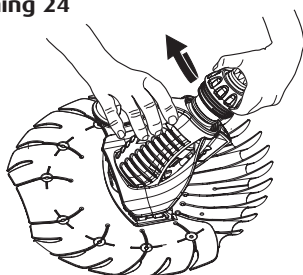

- Steek het mondstuk in de robot en draai de moer dicht (**Tekening 24**).

Tekening 25

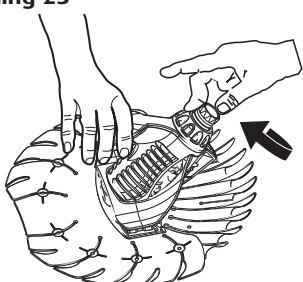

- Verzeker u ervan dat de verlengingsbuis vrij draait door hem te draaien (**Tekening 25**).

## 8 / Garantie

**Voorwaarden:**

Wij hebben de meest grote zorg, en onze technische knowhow besteed aan de fabricage van de automatische zwembadreinigers van Zodiac. Al onze reinigers worden onderworpen aan kwaliteitstesten en genieten een garantie tegen fabricagefouten. Indien u, ondanks alle aan de fabricage van onze producten besteedde zorg en knowhow, aanspraak wilt doen op onze garantie, strekt deze zich uitsluitend tot het gratis vervangen van de defecte onderdelen. Wij brengen regelmatig verbeteringen en wijzigingen aan onze modellen aan, gebaseerd op de technologische vooruitgang. Het spreekt voor zich dat deze verbeteringen, in het kader van de uitvoer van de garantie, niet op voorgaande modellen kunnen worden aangebracht.

Alle garantieclaims moeten aan uw verkoper worden gericht.

**Garantieperiode:**

De garantieduur bedraagt 3 JAAR voor de modellen T5 Duo vanaf de datum dat het apparaat aan de eerste gebruiker gefactureerd werd.

T5 Duo geniet een onvoorwaardelijke garantie: deze onderdelen worden, ongeacht de oorzaak van de beschadigingen, binnen 36 maanden na aankoop gerepareerd of vervangen.

In geen enkel geval kan de reparatie of de vervanging, uitgevoerd in het kader van de garantie, de garantieduur van het apparaat verlengen of vernieuwen.

**Garantiedoel:**

Gedurende de hierboven vastgestelde garantieperiode, zal elk als defect erkend onderdeel door de fabrikant gerepareerd worden of vervangen worden door een nieuw of goed werkend onderdeel. Deze garantie is van toepassing op elk bij de aflevering bestaand conformiteitsdefect van het apparaat.

Bij terugzenden naar de werkplaats, komen alle verzendkosten ten laste van de gebruiker, het arbeidsloon komt ten laste van de dealer. De blokkering en het niet kunnen gebruiken van het apparaat in geval van reparatie geeft geen recht op schadeloosstelling. In ieder geval zal de wettelijke garantie van de verkoper dienen te voldoen aan het van kracht zijnde artikel 4 van het besluit nr.78-464 van 24 maart 1978.

De wettelijke garantie van het artikel 1641 van het burgerlijk wetboek is eveneens van toepassing.

DEZE GARANTIE IS VAN TOEPASSING ONDER VOORBEHOUD VAN HET IN WERKING TREDEN VAN WETSTEKSTEN DIE OP DE AFGIFTEDATUM VAN DEZE VOORWAARDEN NOG NIET BEKEND WAREN.

**Schade tijdens transport:**

De apparaten worden altijd op risico van de gebruiker vervoerd. Het is aan de gebruiker, alvorens de levering van het apparaat te accepteren, te controleren of deze in goede staat is. Onze onderneming kan hiertoe niet aansprakelijk worden gesteld.

# Waarschuwing

## **WAARSCHUWING AANGAANDE HET GEBRUIK VAN T5 DUO IN EEN ZWEMBAD DAT MET VINYL IS BEKLEED**

Het oppervlak van bepaalde bekledingen met motieven in vinyl vertonen soms heel snel tekenen van slijtage en de motieven kunnen verdwijnen wanneer ze in contact komen met allerlei voorwerpen bijvoorbeeld reinigingsborstels, speelgoed, fontein, chloorverdelers en automatische zwembadreinigers. De motieven in vinyl kunnen gekrast of versleten worden, gewoon door wrijving van een zwembadborstel. Van bepaalde motieven kan ook de kleur aangetast worden of verdwijnen, zowel tijdens het installeren of gewoon door contact met voorwerpen die zich bevinden in het zwembad. Beschadiging van de vinylbekleding, zoals krassen, ontkleuring of sleet vallen buiten de verantwoordelijkheid van Zodiac® en worden niet gedekt door de beperkte waarborg.

Zo kan ook beschadiging van de bekleding (vinyl line, gewapend PVC enz.) in verband met een te hoog gehalte desinfecterend middel (chloor, broom, actieve zuurstof enz..) of aan een onjuiste pH waarde (buiten 6,8 minimum en 7,6 maximum) niet vallen onder de aansprakelijkheid van Zodiac® en dit wordt dus niet door de garantie gedekt.

## **GEVAAR VOOR VASTZITTEN DOOR ZUIGING, HETGEEN VERWONDING OF DE DOOD TOT GEVOLG KAN HEBBEN.**

Blokkeer de zuiginlaten niet met een lichaamsdeel. Laat uw haar, losse kleding, sieraden enz. niet in de nabijheid van de zuiginlaten van uw zwembad/spa komen.

Voor nadere inlichtingen kunt u zich wenden tot uw zwembadbouwer

Registreer uw product op onze website:

- U wordt als eerste geïnformeerd over de nieuwigheden van Zodiac en onze aanbiedingen.
- Help ons om voortdurend de kwaliteit van onze producten te verbeteren.

Zodiac Pool Care Europe  
Bd de la Romanerie - BP 90023  
49180 St Barthélémy d'Anjou - FRANCE  
[www.zodiac-poolcare.com](http://www.zodiac-poolcare.com)



# ZODIAC

**ZODIAC POOL CARE EUROPE**  
**BP 90023**  
**49180 St Barthélémy d'Anjou cedex - France**  
**[www.zodiac-poolcare.com](http://www.zodiac-poolcare.com)**

