

## **BELANGRIJKE VEILIGHEIDSINSTRUCTIES**

**Lees de handleiding zorgvuldig voordat u  
het product gebruikt. Volg alle  
instructies nauwkeurig op.**

# Krystal Clear™ Model 636G Filterpomp

12 V~, 50 Hz, 15 A

Hmax 1.0 m, H min 0.19 m, IPX5

Max. Water Temperatuur 35°C



Enkel voor illustratieve doeleinden

**Probeer ook eens onze andere Intex producten, zoals: zwembad  
accessoires, opblaasbare zwembaden, speelgoed voor binnenshuis,  
luchtbedden en boten. Te verkrijgen bij de betere speelgoed- en  
zwembadwinkels. Of kijk eens op onze website.**



©2010 Intex Marketing Ltd. - Intex Development Co. Ltd. - Intex Trading Ltd.  
- Intex Recreation Corp.

All rights reserved/Tous droits réservés/Todos los derechos reservados/Alle  
Rechte vorbehalten. Printed in China/Imprimé en Chine/Impreso en China/Gedruckt in China.

®™ Trademarks used in some countries of the world under license from/®™ Marques utilisées dans certains pays sous  
licence de/Marcas registradas utilizadas en algunos países del mundo bajo licencia de/Warenzeichen verwendet in einigen  
Ländern der Welt in Lizenz von/Intex Marketing Ltd. to/à/a/an Intex Trading Ltd., Intex Development Co. Ltd., G.P.O  
Box 28829, Hong Kong & Intex Recreation Corp., P.O. Box 1440, Long Beach, CA 90801 • Distributed in the European  
Union by/Distribué dans l'Union Européenne par/Distribuido en la unión Europea por/Vertrieb in der Europäischen Union  
durch/Intex Trading B.V., P.O. Box nr. 1075 - 4700 BB Roosendaal - The Netherlands

**GEBRUIKERSHANDLEIDING**

<b>Veiligheidsvoorschriften.....</b>	<b>3</b>
<b>Onderdelen lijst.....</b>	<b>4-6</b>
<b>Montage instructies.....</b>	<b>7-10</b>
<b>In gebruik nemen.....</b>	<b>11</b>
<b>Onderhoud.....</b>	<b>12-13</b>
<b>Problemen en oplossingen.....</b>	<b>14</b>
<b>Veel voorkomende problemen.....</b>	<b>15</b>
<b>Algemene veiligheidsregels.....</b>	<b>16</b>
<b>Verklaring van beperkte garantie.....</b>	<b>17</b>
<b>Adressen van Intex Service Centers.....</b>	<b>18</b>

## VEILIGHEIDSVOORSCHRIFTEN

Lees de instructies zorgvuldig. Volg ze nauwkeurig op bij de installatie en in gebruikname van uw product.

### LEES AL DEZE INSTRUCTIES ZORGVULDIG DOOR EN VOLG ZE OP

#### WAARSCHUWING







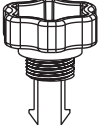

- Voorkom het risico van verwondingen. Laat geen kinderen en mensen met een (lichamelijke) handicap dit product gebruiken zonder toezicht van een volwassene.
- Houd kinderen uit de buurt van dit apparaat en het snoer.
- Dit product is geen speelgoed. Zorg dat kinderen niet met dit product spelen.
- Het opzetten en afbreken dient alleen te gebeuren door een volwassene.
- Pas op voor elektrische schok. Gebruik geen verlengsnoeren, timers, contactdozen, dubbelstekkers, etc. En sluit de transformator alleen aan op een stopcontact met aardlekschakelaar. Neem contact op met een erkend elektricien, als u twijfelt of het stopcontact geaard is. Laat de aardlekschakelaar (maximum capaciteit 30mA) altijd door een erkend elektricien installeren.
- Als u besluit het product en/of het bad te verplaatsen of schoon te maken, dient u de stekker van de transformator uit het stopcontact te halen.
- Houd de stekker binnen handbereik nadat het product is geïnstalleerd.
- Plaats het snoer niet in de grond. Leg het zo neer, dat het niet kan worden beschadigd door maaaimachines, heggenscharen of andere machines.
- Indien het snoer beschadigd raakt of stuk is, dient het door Intex Service of een erkend elektricien te worden vervangen.
- Stekker niet in of uit stopcontact steken of halen, als u in een plas water staat of vochtige handen heeft.
- Plaats de transformator op meer dan 3,5 meter afstand van het zwembad.
- Plaats de stekker van de transformator op meer dan 3,5 meter afstand van het zwembad.
- Houd dit product op ruime afstand van uw zwembad, om te voorkomen dat uw kind met behulp ervan in of op het bad klimt.
- Apparaat niet gebruiken als het zwembad in gebruik is.
- Dit product is uitsluitend geschikt voor opbouw zwembaden. Gebruik het niet bij inbouw zwembaden.
- Dit product is uitsluitend te gebruiken volgens de richtlijnen zoals beschreven in deze handleiding!

**HET NIET OPVOLGEN VAN DEZE WAARSCHUWINGEN KAN SCHADE AAN EIGENDOMMEN, ELEKTRISCHE SCHOK, VERSTRIKKING OF ANDERE ERNSTIGE VERWONDINGEN EN ZELFS DE DOOD TOT GEVOLG HEBBEN.**

De waarschuwingen, instructies en veiligheidsrichtlijnen, die bij dit product zijn geleverd, beschrijven alleen de algemene gevaren inherent aan waterrecreatie. Het valt buiten het bestek ervan om alle specifieke risico's en gevaren te behandelen. Gebruik dus altijd uw gezond verstand. Lees de handleiding en andere meegeleverde instructies zorgvuldig door en volg ze nauwkeurig op voordat u het product installeert en gebruikt.

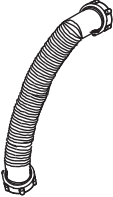
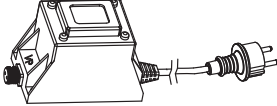
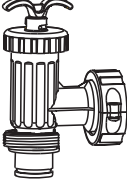
VEILIGHEIDSVOORSCHRIFTEN

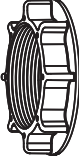
### ONDERDELEN LIJST

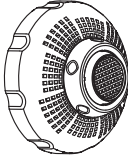
1 	2 	3 
4 	5 	6 
7 	8 	9 
10 	11 	12 
13 	14 	15 

**NB:** De tekeningen zijn illustratief en niet op schaal. Kunnen afwijken van bijgesloten product.

ONDERDELEN LIJST

**ONDERDELEN LIJST**

Controleer eerst goed of u alle onderdelen heeft, alvorens het zwembad op te zetten.

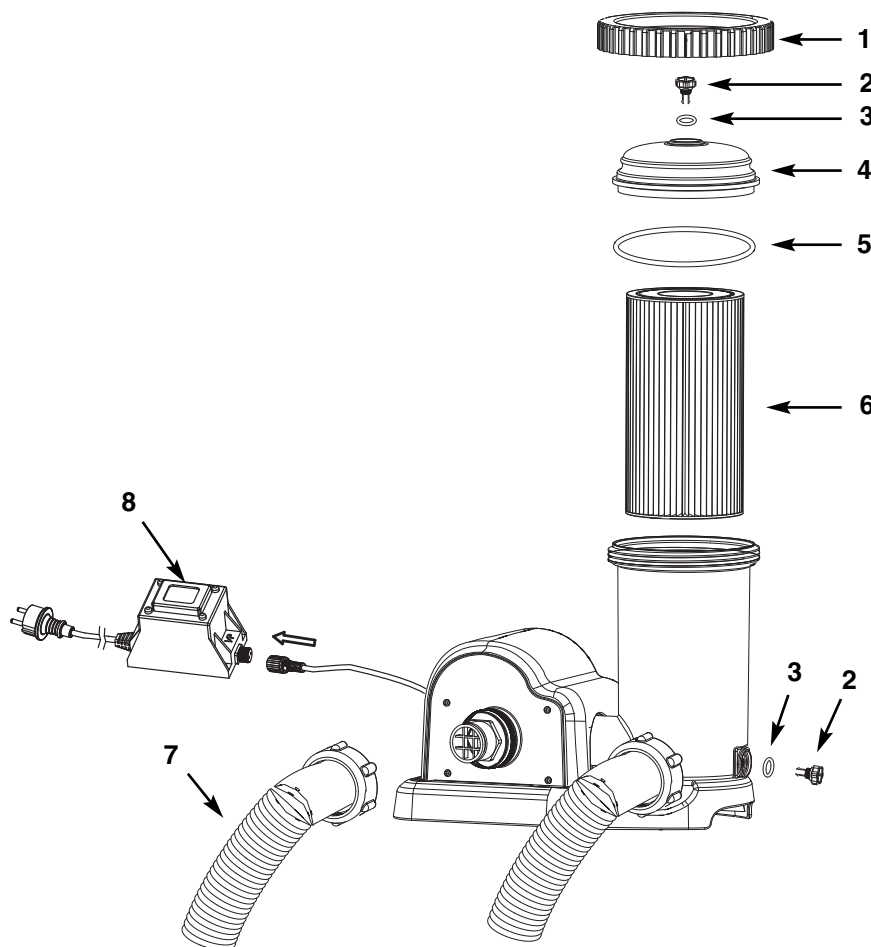

**NB:** De tekening is illustratief en niet op schaal. Kan afwijken van bijgesloten product.

NR.	OMSCHRIJVING	AANTAL	ONDERDEEL NR.
1	SCHROEFRAND TUSSEN FILTERDEKSEL/FILTERHUIS	1	10749
2	LUCHTVENTIEL/UITLAAT VAN VERONTREINIGINGEN	2	10460
3	O-RING VOOR VENTIEL	2	10264
4	DEKSEL VAN FILTERHUIS	1	10750
5	O-RING VAN FILTERHUIS	1	10325
6	FILTER (CARTRIDGE) (59900)	1	
7	SLANG MET SCHROEFDRAAD-DOP	2	10493
8	TRANSFORMATOR	1	10985

Wanneer u onderdelen bestelt, noem dan altijd het juiste model filterpomp en het juiste nummer van het betreffende onderdeel.

**ONDERDELEN LIJST (vervolg)**

Controleer eerst goed of u alle onderdelen heeft, alvorens het zwembad op te zetten.

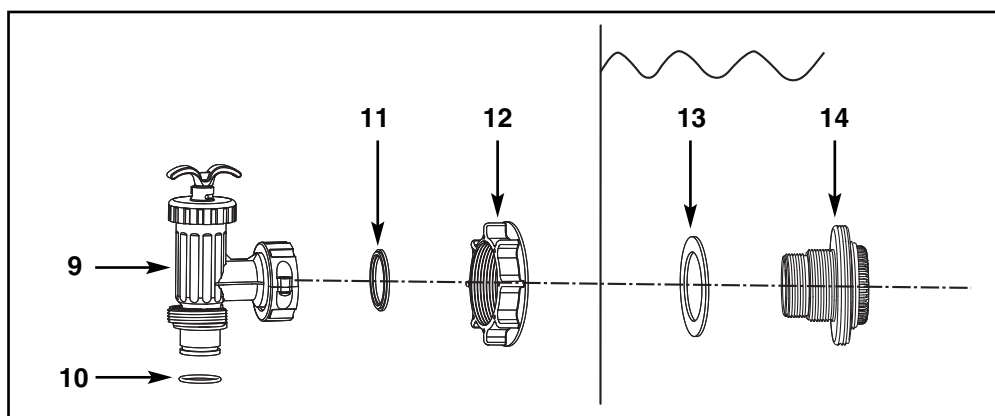
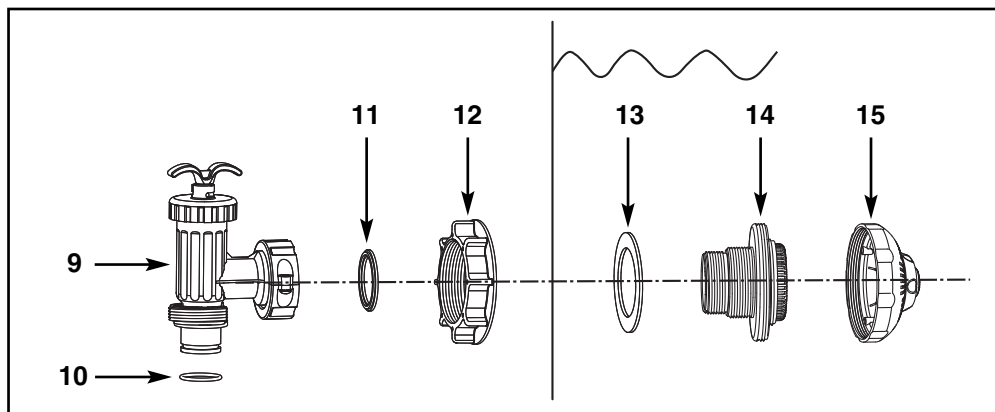

**NB:** De tekeningen zijn illustratief en niet op schaal. Kunnen afwijken van bijgesloten product.

NR.	OMSCHRIJVING	AANTAL	ONDERDEEL NR.
9	AFSLUITER COMPLEET (O-RING VOOR SLANG & AFSLUITRING INCL.)	2	10747
10	O-RING VOOR SLANG		10262
11	AFSLUITRING		10745
12	PLASTIC MOER VOOR ZEEFJE	2	10256
13	PLATTE RUBBER AFSLUITRING	2	10255
14	VERBINDINGSSTUK MET SCHROEFDRAAD	2	11235
15	VERSTELBARE INLOOPAANSLUITING	1	11074

Wanneer u onderdelen bestelt, noem dan altijd het juiste model filterpomp en het juiste nummer van het betreffende onderdeel.

## MONTAGE ZEEF & AFSLUITER - UITLAAT ZWEMBAD

De zeef voorkomt dat de filterpomp door grote verontreinigingen verstopt raakt en/of beschadigd wordt. De afsluiter voorkomt dat er water wegloopt wanneer de filter cartridge wordt schoongemaakt of vervangen. Indien uw zwembad een opblaasbare ring heeft, installeert u eerst de zeef, de verstelbare inloopaansluiting en de afsluiter, alvorens de ring met lucht te vullen. Om alles te installeren, doet u als volgt:

1. Draai, tegen de klok in, het gedeelte met de afsluiter los van het verbindingsstuk (14) met de zeef (16) (zie afbeelding 1). Zorg dat u de afsluitring (11) niet kwijt raakt. Leg vervolgens het gedeelte met de afsluiter even weg op een veilige plaats.
2. Draai, tegen de klok in, de schroefring (12) los van het verbindingsstuk (14). Verwijder de afsluitring niet.
3. Plaats de zeef en afsluiter op de onderste slangaansluiting van het bad (aangeduid met een "+"). Steek nu, vanuit de binnenkant van de badwand, het verbindingsstuk (14) door een van de twee gaten naar buiten. De afsluitring (13) zit dus nog steeds op het verbindingsstuk (14), tegen de binnenwand van het bad aan.
4. Smeer eerst een beetje zuurvrije vaseline op de schroefdraden. Houd de vlakke kant naar voren. Schroef nu de schroefring (12) met de klok mee, weer op het verbindingsstuk (14) (zie afbeelding 2).
5. Draai de moer (12) vast op het gedraaide koppelstuk (14).
6. Pak de complete afsluiter. Controleer of de afsluitring (11) op z'n plaats zit.
7. Schroef nu het gedeelte met de afsluiter, met de klok mee, weer op het verbindingsstuk (14) met de zeef (16) (zie afbeelding 3).
8. Controleer de afsluiter om te zien of de schuif geheel naar beneden is gedrukt in de stand "0/1". Zo niet, pak het handvat van de schuif en druk het naar beneden en draai het handvat, met de klok mee, totdat het uitstekende wijzertje klemt in de stand "0/1". Zo voorkomt u dat het water wegloopt tijdens het vullen van het zwembad (zie afbeelding 4.1 & 4.2).

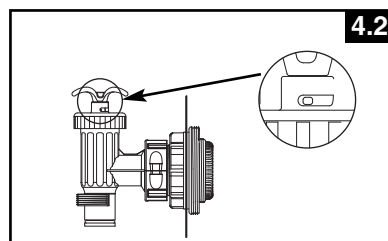
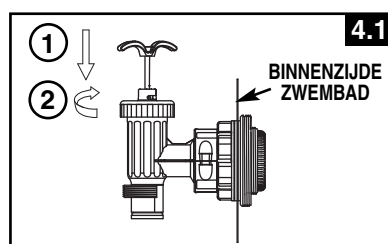
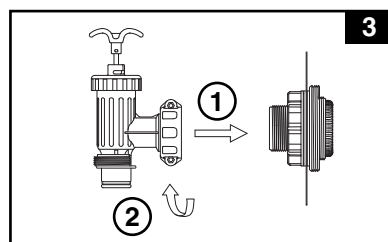
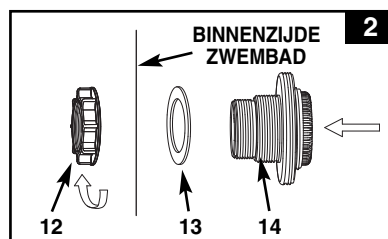
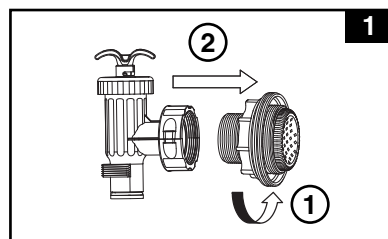

## MONTAGE ZEEF & AFSLUITER - INLAAT ZWEMBAD

1. Draai, tegen de klok in, het gedeelte met de afsluiter los van het verbindingstuk (14) met de verstelbare inloopaansluiting (15) (zie afbeelding 5). Zorg dat u de afsluitring (11) niet kwijtraakt. Leg vervolgens het gedeelte met de afsluiter weg op een veilige plaats.
2. Draai, tegen de klok in, de schroefring (12) los van het verbindingstuk (14). Verwijder hierbij niet de afsluitring (13).
3. Plaats de inloopaansluiting en de afsluiter op de bovenste slangaansluiting van het bad. Steek nu, vanuit de binnenkant van de badwand, het verbindingstuk (14) door een van de twee gaten naar buiten. De afsluitring (13) zit dus nog steeds op het verbindingstuk (14), tegen de binnenwand van het bad aan.
4. Smeer eerst een beetje zuurvrije vaseline op de schroefdraden. Houd de vlakke kant naar voren. Schroef nu de schroefring (12) met de klok mee, weer op het verbindingstuk (14) (zie afbeelding 6).
5. Draai het verstelbare inloopaansluiting (15) en de schroefring (12) vast op het verbindingstuk (14). Doe dit niet te vast.
6. Pak de complete afsluiter. Zorg dat de afsluitring (11) op z'n plaats blijft.
7. Schroef het afsluitergedeelte, met de klok mee, weer op het verbindingstuk (14) (zie afbeelding 7).
8. Controleer bij de afsluiter of de schuif geheel naar beneden is gedrukt in de stand "0/1". Zo niet, pak het handvat van de schuif en druk het naar beneden. Draai het met de klok mee, totdat het uitstekende wijzertje klemt in de stand "0/1". Zo voorkomt u dat het water wegloopt tijdens het vullen van het bad (zie afbeelding 8.1 & 8.2).
9. Verstel de richting van de inloopaansluiting, zodat deze wegdraait van de kant waar de inlaat zich bevindt. Dit zorgt voor een betere circulatie van het water (zie afbeelding 9).
10. Het bad is nu klaar om opgezet en gevuld te worden. Lees aandachtig de instructies voor het opzetten en vullen van het bad.

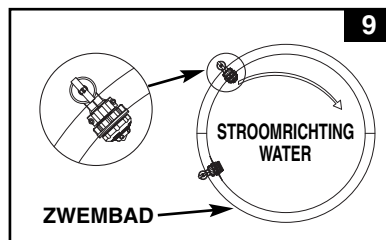
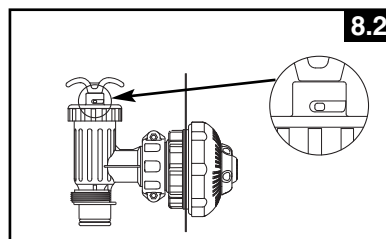
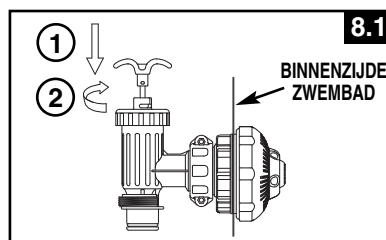
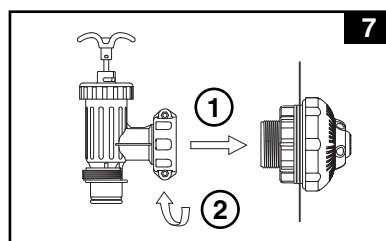
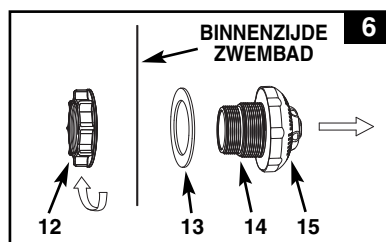
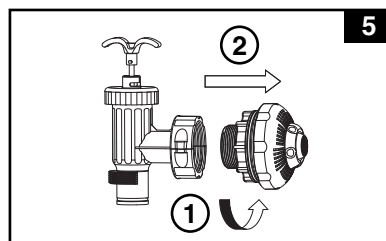



## OPZETTEN FILTER POMP

Het is erg belangrijk voor uw eigen veiligheid dat u de transformator op meer dan 3,5 meter afstand van uw zwembad plaatst (zie onderstaande illustratie).

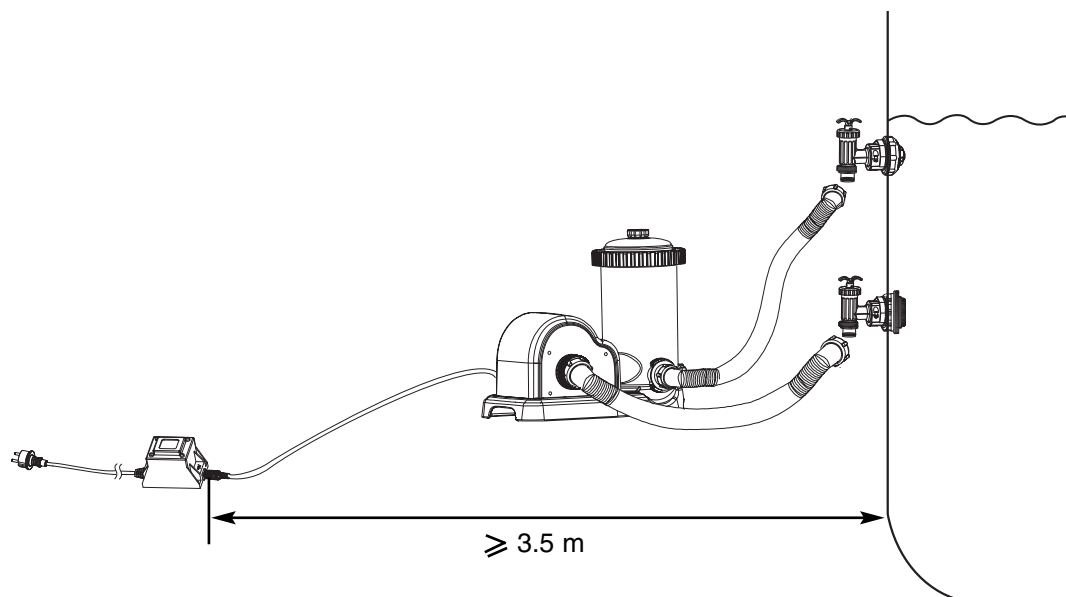

### WAARSCHUWING

Plaats het snoer niet in de grond. Leg het zo neer, dat het niet beschadigd kan worden door maaimachines, heggenscharen of andere machines. Indien het snoer beschadigd raakt of stuk is, dient het door Intex Service of een erkend elektricien te worden vervangen.

## AANSLUITEN FILTERPOMP

1. Haal de Krystal Clear™ Filterpomp en de slangen uit de verpakking.
2. Zet de filterpomp zo neer, dat de slangen (7) gemakkelijk aan de afsluiter van het bad bevestigd kunnen worden.
3. Pak de twee slangen (7) en verbindt ze door middel van de schroefdraaddoppen aan de filterpomp.
4. Draai, tegen de klok in, de rand (1) van het filterhuis af. Leg het weg op een veilige plaats.
5. Draai, tegen de klok in, het luchtventiel (2) 1 of 2 slagen los. **De filterpomp is een luchtdicht systeem; dus draai het luchtventiel niet helemaal los van het deksel. Anders kan het water met grote kracht uitspuiten en ongelukken veroorzaken, wanneer de motor wordt aangezet.**
6. Til het deksel van het filterhuis (4) op en controleer of er een filter is geplaatst. Zo niet, plaats een filter in het filterhuis en zet het deksel (4) er weer op. Denk hierbij aan de o-ring en draai de schroefrand vast. Zorg wel dat het niet te strak wordt vastgedraaid.
7. Aan de onderzijde van het filterhuis zit een tweede ventiel (ook 2), bedoeld om tijdens het vervangen van de filter, water met eventuele verontreinigingen uit het filterhuis te laten weglopen. Draai dit voorzichtig dicht, zodat het water niet kan uitlopen.
8. Wanneer het bad is gevuld, koppel dan de onderste slang van de filterpomp aan de bovenste afsluiter. De slangen dienen door middel van de schroefdraaddop aan de onderkant van de afsluiter te worden bevestigd.
9. Sluit vervolgens de tweede slang, bevestigd aan het midden van de motor, aan op de onderste afsluiter.

### ⚠ BELANGRIJK

Voorkom dat uw kind met behulp van dit product in of op het bad klimt. Plaats het daarom op ruime afstand van uw zwembad.

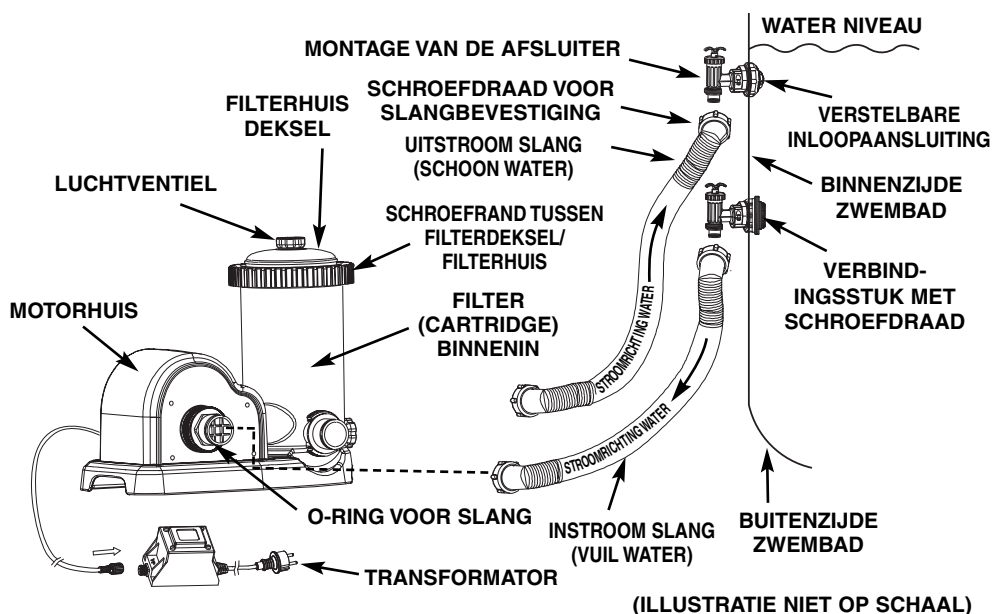

## IN GEBRUIK NEMEN

1. Schakel de pomp uit. U vindt de schakelaar op het motorhuis.
2. Bevestig het elektriciteitssnoer van de pomp op de transformator. Stop hierna de stekker van de transformator in een geaard stopcontact.



### WAARSCHUWING

**Pas op voor elektrische schok. Sluit de transformator alleen aan op een geaard stopcontact met aardlekschakelaar. Neem contact op met een erkend elektricien, als u twijfelt of het stopcontact geaard is. Laat de aardlekschakelaar (maximum capaciteit 30mA) altijd door een erkend elektricien installeren.**

3. Pak het handvat van de schuif vast. Draai dit, tegen de klok in en trek het helemaal omhoog. Draai het dan, met de klok mee, totdat het uitstekende wijzertje klemt in de stand "0/1". Herhaal dit voor de tweede afsluiter. De afsluiters zijn nu geopend en het water stroomt nu in de filterpomp.
4. Door de druk loopt de filterpomp vol water en de aanwezige lucht verdwijnt via het luchtventiel **(2)** bovenop het filterhuis. Wanneer er water uit het ventiel komt, is alle lucht verdwenen. Draai dan voorzichtig het ventiel **(2)** dicht.
5. De filterpomp filtert nu het water.
6. Laat de pomp draaien totdat de gewenste helderheid is verkregen. Laat de pomp echter nooit te lang lopen. De motor kan namelijk oververhit raken.

### BELANGRIJK

**Om luchtballen in de slang te voorkomen, open eerst de onderste afsluiter en pas daarna de bovenste. Open het ontluchtingsventiel, wacht tot hier water uitkomt en sluit dan het ventiel.**

IN GEBRUIK NEMEN

## ONDERHOUD ZWEMBAD MET CHEMICALIËN

- Alle zwembaden vergen onderhoud om het water schoon en hygiënisch zuiver te houden. De toevoeging van de juiste hoeveelheden chemicaliën helpt de filterpomp om dit doel te bereiken. Vraag uw erkende zwembadspecialist naar de beste manier om het water schoon te houden. U vindt uw dichtsbijzijnde zwembadspecialist in de Gouden Gids.
- Houd chemicaliën altijd uit de buurt van kinderen.
- Vul de chemicaliën in het bad niet aan wanneer het bad in gebruik is. Dit kan irritatie aan huid en ogen veroorzaken.
- Een dagelijkse controle van de pH- en chloorwaarden is essentieel en kan niet genoeg benadrukt worden. Alvorens ingebruikname van het zwembad, dienen het pH- en chloorgehalte de juiste waarde te hebben. Die waarden dienen gedurende het gehele seizoen aangehouden te worden. Raadpleeg uw erkende zwembadspecialist voor meer informatie hierover.
- Het is mogelijk dat uw bad bij de eerste keer vullen een beetje brak water heeft. Met een extra filter, een extra toevoeging van chloor en een verhoging van het pH-gehalte is dit echter te verhelpen. Laat geen personen in het bad zwemmen voordat de pH en chloor waarden goed zijn. Raadpleeg uw zwembadspecialist voor aanwijzingen.
- Houd altijd een paar nieuwe filter cartridges bij de hand. Vervang de filter regelmatig. Hoe vaak is onder meer afhankelijk van de maat cartridge, het weer, het gebruik van het bad en de kwaliteit van het water. Vervang de filter aan de hand van de volgende vuistregel: cartridge A - elke 3 à 5 weken; cartridge B - elke 5 à 7 weken.
- Chloorwater is funest voor grasvelden, tuinen, planten en bosjes. Verwacht dat door het gebruik van het bad, het gras onder het bad merendeels zal afsterven. Sommige grassoorten kunnen door de liner heen naar binnen groeien.
- Tijdsduur van het filteren is afhankelijk van de grootte van het zwembad, het weer en de mate van zwembadgebruik. Experimenteer zelf hoe lang te filteren voor het verkrijgen van helder water.

### WAARSCHUWING

Een te hoog chloorgehalte kan het materiaal van de badwand, de bodem en het frame aantasten. Volg de instructies van de chemicaliën fabrikant altijd nauwgezet op. Let hierbij op de gezondheidsrisico's en voorschriften ten aanzien van het milieu.

### AFSPOELEN OF VERVANGEN FILTER CARTRIDGE

**Bij intensief gebruik van het bad, is het aan te raden om minstens elke 2 weken uw filter te vervangen.**

1. Zet eerst de pomp uit. Haal dan de transformatorstekker uit het stopcontact.
2. Pak het handvat van de afsluiter vast. Draai dit tegen de klok in en duw deze helemaal naar beneden. Draai dan, met de klok mee, totdat het uitstekende wijzertje klemt in de stand "0/1". Herhaal dit voor de tweede afsluiter. De afsluiters zijn nu gesloten en het water kan niet meer in de filterpomp stromen.
3. Draai het luchtventiel één of twee slagen open, waarna u het filterhuis deksel (4) gemakkelijk kunt afnemen.
4. Draai de plastic schroefrand los (tegen de klok in) en leg deze op een veilige plaats weg.
5. Verwijder vervolgens het deksel van het filterhuis (4).
6. Haal de gebruikte filter cartridge eruit.

## AFSPOELEN OF VERVANGEN FILTER CARTRIDGE (vervolg)

7. Controleer de binnenzijde van het filterhuis.
8. Als er verontreinigingen op de bodem van het filterhuis liggen:
  - A. Draai voorzichtig het ventiel **(2)** onderaan het pomphuis los. Haal het eraf.
  - B. Spoel de verontreinigingen weg met een tuinslang of een emmer water.
  - C. Draai het ventiel er weer voorzichtig op. Doe dit niet te vast.
9. Spoel de filter cartridge af of vervang deze eventueel.
10. Zet het deksel **(4)** weer op het filterhuis en draai de plastic schroefrand **(1)** er weer op.
11. Draai beide afsluiters tegen de klok in, trek ze helemaal omhoog en draai ze, met de klok mee, totdat het uitstekende wijzertje in de "0/1" positie staat.
12. Als alle lucht door het luchtventiel **(2)** is ontsnapt, draait u dit weer dicht.
13. Steek de stekker weer in het stopcontact.
14. Zet de pomp aan.

## OPBERGEN ZWEMBADSISTEEM

1. Alvorens het bad leeg te laten lopen voor opberging of verplaatsing, verzeker uzelf ervan dat het water weg kan lopen via een goede afvoer naast uw huis. Controleer de lokale verordeningen op het gebied van afvoer van zwembadwater.
2. Haal de stekker uit het stopcontact.
3. Laat het bad nu leeglopen.
4. Wanneer al het water uit het bad is, maakt u de slangen van de pomp en de afsluiters los en verwijdert u de afsluiters uit de badwand.
5. Laat vervolgens al het water uit de pomp weggelopen.
6. Droog alle (onder) delen van de filterpomp en de slangen (ook van binnen) zeer goed aan de lucht.
7. Draai de schoefring tegen de klok in los en verwijder de schuif uit de afsluiter.
8. Vet de volgende onderdelen in met zuurvrije vaseline:
  - De o-ringen van het luchtventiel en het uitlaatventiel voor de verontreinigingen **(3)**.
  - De O-ring van het filterhuis deksel **(5)**.
  - De O-ringen van de slangen **(10)**.
  - De rubber afsluitringen in de schroefring van de afsluiter **(11)**.
  - De platte rubber afsluitringen **(13)**.
9. Gooi de gebruikte filter cartridge weg. Zorg ervoor dat u 1 of 2 nieuwe filters heeft voor het begin van het volgend seizoen.
10. Berg alle droge onderdelen op in de originele verpakking of in een luchtdichte plastic zak.
11. Sla de eenheid en toebehoren op in een droge opslagplaats. Zorg er bij het opbergen voor dat de temperatuur van de opslagplaats tussen de 32 graden Fahrenheit (0 graden Celsius) en 104 graden Fahrenheit (40 graden Celsius) ligt.

## BELANGRIJK

Voor een optimale berging van uw eenheid is het aan te raden deze te bewaren in de originele verpakking.

**PROBLEMEN EN OPLOSSINGEN**

PROBLEEM	OORZAAK	OPLOSSING
POMPMOTOR DRAAIT NIET	<ul style="list-style-type: none"> <li>• De stekker zit niet in het stopcontact.</li> <li>• Doorgeslagen zekering.</li> <li>• Defecte aardlekschakelaar.</li> <li>• De motor is te heet geworden en de oververhittingszekering blokkeert.</li> </ul>	<ul style="list-style-type: none"> <li>• Filterpomp moet aangesloten zijn op een geaard stopcontact met aardlekschakelaar.</li> <li>• Vervang de zekering of reset de aardlekschakelaar. Als de zekeringen blijven doorslaan, is er mogelijk een defect in uw elektra. Neem dan contact op met uw elektricien.</li> <li>• Laat de motor afkoelen.</li> </ul>
FILTER ZUIVERT HET WATER NIET	<ul style="list-style-type: none"> <li>• Verkeerde pH- of Chloorgehalte.</li> <li>• Vuile of beschadigde filter.</li> <li>• Erg vervuild water.</li> <li>• Algen groei in het water.</li> <li>• Zeefje in badwand verstopt.</li> </ul>	<ul style="list-style-type: none"> <li>• pH- of Chloorgehalte aanpassen. Raadpleeg uw zwembadspecialist.</li> <li>• Maak de filter schoon of vervang deze.</li> <li>• Laat de filterpomp langer draaien.</li> <li>• Maak het zeefje in badwand schoon.</li> </ul>
FILTER POMPT GEEN OF SLECHTS HEEL WEINIG WATER	<ul style="list-style-type: none"> <li>• Verstopte inlaat/uitlaat.</li> <li>• Pomp zuigt valse lucht aan.</li> <li>• Aangroei of aanslag op filter.</li> <li>• Erg vervuild water.</li> <li>• Verkeerd aangesloten zeef en inloopaansluiting.</li> </ul>	<ul style="list-style-type: none"> <li>• Controleer in- en uitlaatslang op verstoppingen. Zo nodig losmaken.</li> <li>• Controleer de slangklemmen en draai ze zo nodig vast.</li> <li>• De filter (vaker) vervangen.</li> <li>• Binnenkant van de schuif schoonmaken.</li> <li>• Trek het handvat van de schuif helemaal naar boven.</li> <li>• Plaats de inloopaansluiting op de bovenste slangaansluiting van het bad. Plaats de zeef op de onderste slangaansluiting.</li> </ul>
POMP WERKT NIET	<ul style="list-style-type: none"> <li>• Te laag waterniveau.</li> <li>• Verstopte zeef.</li> <li>• Pomp zuigt valse lucht aan.</li> <li>• Defecte motor of schoepenrad zit klem.</li> <li>• Luchtbel in filterhuis.</li> </ul>	<ul style="list-style-type: none"> <li>• Vul het bad tot het juiste waterniveau.</li> <li>• Maak de zeef schoon.</li> <li>• Draai de schroefdraaddoppen vast en controleer de slang op lekkages.</li> <li>• Verwijder eventuele bladeren of vuil in de inlaatslang.</li> <li>• Trek het handvat van de schuif helemaal naar boven.</li> </ul>
BOVENKANT POMP LEKT	<ul style="list-style-type: none"> <li>• Ontbrekende afsluitring.</li> <li>• Deksel is niet goed aangedraaid.</li> <li>• De filter is vervuild.</li> </ul>	<ul style="list-style-type: none"> <li>• Verwijder het deksel en plaats de afsluitring.</li> <li>• Het deksel met de hand goed vastdraaien.</li> <li>• Maak de filter schoon of vervang deze.</li> </ul>
LEKKE SLANG	<ul style="list-style-type: none"> <li>• De schroefdraaddoppen zitten niet goed vast.</li> </ul>	<ul style="list-style-type: none"> <li>• Draai de schroefdraaddoppen (opnieuw) goed vast.</li> </ul>
SLECHTE DOORSTROMING	<ul style="list-style-type: none"> <li>• Er zit lucht in het pomphuis en de slang.</li> <li>• Verkeerd aangesloten instroom- en uitstroomslang.</li> </ul>	<ul style="list-style-type: none"> <li>• Open het ontluichtingsventiel. Wacht tot water uitkomt en sluit het.</li> <li>• Sluit de onderste aansluiting, in de badwand, aan op de inlaatopening van de pomp. En sluit de bovenste aansluiting aan op de uitstroomopening van de pomp.</li> </ul>

**BELANGRIJK**

Als de problemen aanhouden, neem dan gerust contact op met onze Service afdeling. Zie verpakking voor contact informatie.

**VEEL VOORKOMENDE PROBLEMEN**

PROBLEEM	OMSCHRIJVING	OORZAAK	OPLOSSING
ALGEN	<ul style="list-style-type: none"> <li>• Water is groen.</li> <li>• Groene of zwarte plekken op liner.</li> <li>• Bodem is glibberig.</li> <li>• Vieze lucht.</li> </ul>	<ul style="list-style-type: none"> <li>• De pH en chloor waarden dienen aangepast te worden.</li> </ul>	<ul style="list-style-type: none"> <li>• Doe een extra chloorbehandeling en zorg dat de pH waarde gelijk is aan de door uw specialist aanbevolen waarde.</li> <li>• De bodem van het bad zuigen.</li> <li>• Houd het chloorgehalte constant op de aanbevolen waarde.</li> </ul>
GEKLEURD WATER	<ul style="list-style-type: none"> <li>• Water wordt blauw, groen of zwart bij de eerste chloorbehandeling.</li> </ul>	<ul style="list-style-type: none"> <li>• Koper, ijzer of mangaan in het water, dat zich met de chloor verbindt.</li> </ul>	<ul style="list-style-type: none"> <li>• Breng het pH-gehalte op het juiste niveau.</li> <li>• Draai de pomp tot het water weer helder is. Maak de filter regelmatig schoon of vervang het regelmatig.</li> </ul>
WAAS IN HET WATER	<ul style="list-style-type: none"> <li>• Het water is melkachtig of wolkachtig.</li> </ul>	<ul style="list-style-type: none"> <li>• Hard Water tengevolge van een te lage pH waarde.</li> <li>• Chloor waarde te laag.</li> <li>• Voorwerp in water.</li> </ul>	<ul style="list-style-type: none"> <li>• De pH waarde aanpassen. Raadpleeg uw specialist.</li> <li>• De chloor waarde aanpassen.</li> <li>• De filter vervangen.</li> </ul>
WATERNIVEAU ALTIJD TE LAAG	<ul style="list-style-type: none"> <li>• Het waterniveau is lager dan een dag ervoor.</li> </ul>	<ul style="list-style-type: none"> <li>• Er is een scheur of gat in wand of slang.</li> <li>• De afvoerdoppen zitten los.</li> </ul>	<ul style="list-style-type: none"> <li>• Repareren mbv reparatiekit.</li> <li>• Draai alle doppen goed vast met de hand.</li> </ul>
NEERSLAG OP BODEM	<ul style="list-style-type: none"> <li>• Vuil of zand op bodem.</li> </ul>	<ul style="list-style-type: none"> <li>• Veelvuldig in en uit bad.</li> </ul>	<ul style="list-style-type: none"> <li>• Bodem zuigen met Intex bodemstofzuiger.</li> </ul>
WATEROPPERVLAK VIES	<ul style="list-style-type: none"> <li>• Takjes, bladeren, etc.</li> </ul>	<ul style="list-style-type: none"> <li>• Bad staat te dicht bij bomen of struiken.</li> </ul>	<ul style="list-style-type: none"> <li>• Gebruik een Intex skimmer.</li> <li>• Gebruik Intex afdekzeil.</li> </ul>

## ALGEMENE VEILIGHEIDSREGELS

Recreëren in het water is leuk en heilzaam. Maar er zijn ook risico's aan verbonden, die kunnen leiden tot ernstige ongelukken of zelfs de verdrinkingsdood. Voorkom risico's: lees alle instructies aandachtig door en volg ze nauwkeurig op.

Realiseer dat de handleiding en alle meegeleverde instructies, u slechts in algemene zin op de gevaren van waterrecreatie kunnen wijzen. Het valt buiten de reikwijdte ervan om specifieke gevallen te behandelen. Wees dus altijd alert en gebruik uw gezond verstand. Uiteindelijk bent u zelf verantwoordelijk voor hoe u het product gebruikt.

**Ter aanvulling nog enkele adviezen:**

- Zorg voor constant toezicht. Wanneer kinderen gebruik maken van het zwembad dient een volwassene toezicht te houden.
- Leer zwemmen.
- Volg een cursus Eerste Hulp en leer mond-op-mond beademing.
- Zorg dat u op de hoogte bent van de gevaren van water en dat er veiligheidsmaatregelen getroffen zijn.
- Zorg dat de gebruikers van het zwembad op de hoogte zijn van de manier van handelen bij een noodgeval.
- Gebruik altijd uw gezond verstand bij spellen en activiteiten in het water.
- Houd toezicht, houd toezicht en houd toezicht.



## **VERKLARING VAN BEPERKTE GARANTIE**

Uw INTEX Krystal Clear Filterpomp is gefabriceerd met gebruikmaking van de beste kwaliteitsmaterialen en vakmanschap. Alle Intex producten zijn gecontroleerd en in orde bevonden vóór het verlaten van de fabriek. Deze verklaring van beperkte garantie geldt uitsluitend voor de Krystal Clear™ Filter Pomp.

De volgende bepaling is enkel geldig binnen de Europese lidstaten: De wettelijke verordening van richtlijn 1999/44/EC zal niet beïnvloed worden door deze Intex garantie.

De voorwaarden van deze Beperkte Garantie gelden slechts jegens de eerste eigenaar. Deze Beperkte Garantie is niet overdraagbaar en geldt gedurende 1 (één) jaar na aankoopdatum in de winkel. Bewaar uw originele aankoopbon bij deze handleiding, daar het aankoopbewijs dient te worden overlegd ingeval van een klacht. Zonder aankoopbon is deze Beperkte Garantie niet geldig.

Als u vermoedt dat gedurende bovengenoemde periode van 1 (één) jaar uw eventuele klacht terug te voeren is op een fabricagefout, neem dan contact op met Intex Service (0165-593939). Intex Service zal de klacht met u bespreken en u eventueel vragen het artikel op te sturen voor inspectie.

**GARANTIE OP INTEX PRODUCTEN IS BEPERKT TOT DE VOORWAARDEN, ZOALS OMSCHREVEN IN DEZE GARANTIEVERKLARING. INTEX, HAAR AGENTEN EN/OF MEDEWERKERS ZIJN ONDER GEEN ENKELE VOORWAARDE AANSPRAKELIJK JEGENS DE KOPER OF ENIGE ANDERE PARTIJ VOOR INDIRECTE OF VERVOLGSCHADE VAN WELKE AARD DAN OOK.** Het is mogelijk dat sommige landen of rechtsgebieden de uitsluiting of beperking van aansprakelijkheid wegens bijkomende schade of gevolgschade niet toelaten. In dit geval zijn de bovenstaande uitsluitingen mogelijk niet van toepassing op u.

Deze Beperkte Garantie geldt niet indien het apparaat onderhevig is geweest aan verwaarlozing, oneigenlijk gebruik, foutieve installatie, foutief voltage, het niet juist opvolgen van gebruiksaanwijzingen of instructies of schade door omstandigheden buiten Intex's controle, inclusief, en niet beperkt tot, normale slijtage, brand, overstroming, vorst, regen of andere natuurkrachten. Deze Beperkte Garantie geldt uitsluitend voor onderdelen en componenten, die door Intex worden verkocht. Eigenmachtige veranderingen en/of reparaties of ontmanteling door anderen dan Intex Service medewerkers maken deze Beperkte Garantie ongeldig. Problemen met het elektrische gedeelte van de motorpomp kunnen slechts door Intex Quality Control personeel worden opgelost.

De garantievoorwaarden gelden niet wanneer u het Intex product in combinatie met producten gebruikt van een ander merk bij het opzetten van uw zwembadeenheid.

Kosten van water, chemicaliën of waterschade worden niet door deze garantie gedekt. Tevens is de garantie niet van toepassing bij schade aan eigendommen of personen.

Dit is de adressenlijst van alle Intex afdelingen. Voor vragen over service of bestellen van onderdelen, gelieve contact op te nemen met het adres in uw regiogebied. U kunt ook de website [www.intexdevelopment.com](http://www.intexdevelopment.com) bezoeken.

GEBIEDEN		GEBIEDEN	
• ASIA	INTEX DEVELOPMENT CO. LTD. 9TH FLOOR, DAH SING FINANCIAL CENTRE, 108 GLOUCESTER ROAD, WANCHAI, HONG KONG TEL: 852-28270000 FAX: 852-23118200 E-mail: <a href="mailto:xmservicesupport@intexcorp.com.cn">xmservicesupport@intexcorp.com.cn</a> Website: <a href="http://www.intexdevelopment.com">www.intexdevelopment.com</a>	• ARGENTINA	JARSE INDUSTRIAL Y COMERCIAL S.A MANUEL GARCIA N°124, PARQUE PATRICO, BUENOS AIRES, ARGENTINA TEL: 4942-2238 (interno 106); TEL: 4942-2238 (interno 145) E-mail: <a href="mailto:Martin.Cosoletto@jarse.com.ar">Martin.Cosoletto@jarse.com.ar</a> E-mail: <a href="mailto:Daniel.Centurion@jarse.com.ar">Daniel.Centurion@jarse.com.ar</a> Website: <a href="http://www.jarse.com.ar">www.jarse.com.ar</a>
• EUROPE	INTEX TRADING B.V. POSTBUS 1075, 4700 BB ROOSENDAAL, THE NETHERLANDS TEL: 31-(0)165-593939 FAX: 31-(0)165-593969 E-mail: <a href="mailto:service@intexcorp.nl">service@intexcorp.nl</a> Website: <a href="http://www.intexcorp.nl">www.intexcorp.nl</a>	• PERU	COMEXA S.A. AVENIDA COMANDANTE ESPINAR 142, MIRAFLORES, LIMA, PERÚ TEL: 446-9014 SAUDI ARABIAN MARKETING & AGENCIES CO. LTD PRINCE AMIR MAJED STREET, AL-SAFA DISTRICT, JEDDAH, KINGDOM OF SAUDI ARABIA TEL: 966-2-693 8496 FAX: 966-2-271 4084 E-mail: <a href="mailto:toy@samaco.com.sa">toy@samaco.com.sa</a> Website: <a href="http://www.samaco.com.sa">www.samaco.com.sa</a>
• FRANCE	UNITEX / INTEX SERVICE FRANCE S.A.S 52, ROUTE NATIONALE, 39190 BEAUFORT, FRANCE TEL: 08 90 71 20 39 (0,15€/min) FAX: 03 84 25 18 09 Website: <a href="http://www.intex.fr">www.intex.fr</a>	• SAUDI ARABIA	STEINBACH VERTRIEBSGMBH AISTINGERSTRASSE 2 4311 SCHWERTBERG TEL: 0820 - 200 100 200 (0,145€/min aus allen Netzen) FAX: + 43 (7262) 61439 E-mail: <a href="mailto:service@intexcorp.at">service@intexcorp.at</a> Website: <a href="http://www.intexcorp.at">www.intexcorp.at</a>
• GERMANY	STEINBACH VERTRIEBSGMBH C/O WEBOPAC LOGISTICS GMBH INTER-LOGISTIK-PARK 1-3 87600 KAUFBEUREN TEL: 0180 5 405 100 200 (0,14€/min aus dem Festnetz, Mobilfunk max. 0,42€/min) FAX: + 43 (7262) 61439 E-mail: <a href="mailto:service@intexcorp.de">service@intexcorp.de</a> Website: <a href="http://www.intexcorp.de">www.intexcorp.de</a>	• AUSTRIA	INTEX TRADING S.R.O. BENESOVSKA 23, 101 00 PRAHA 10, CZECH REPUBLIC TEL: +420-267 313 188 FAX: +420-267 312 552 E-mail: <a href="mailto:info@intexcorp.cz">info@intexcorp.cz</a>
• ITALY	A & A MARKETING SERVICE VIA RAFFAELLO SANZIO 20058 VILLASANTA (MI) TEL: 199 12 19 78 FAX: +39 039 2058204 E-mail: <a href="mailto:info@intexitalia.com">info@intexitalia.com</a> Website: <a href="http://www.intexitalia.com">www.intexitalia.com</a>	• CZECH REPUBLIC / EASTERN EUROPE	N.V. SIMBA-DICKIE BELGIUM S.A. MOESKROENSESTEENWEG 383C, 8511 AALBEKE, BELGIUM TEL: 0800 92088 FAX: 32-56.26.05.38 E-mail: <a href="mailto:intex@nicotoy.be">intex@nicotoy.be</a> E-mail: <a href="mailto:intexsupport@nicotoy.be">intexsupport@nicotoy.be</a> Website: <a href="http://www.nicotoy.be/downloads.htm">www.nicotoy.be/downloads.htm</a>
• UK	TOY BROKERS LTD MARKETING HOUSE, BLACKSTONE ROAD, HUNTINGDON, CAMBS. PE29 6EF, UK TEL: 0844 561 7129 FAX: 01480 414761 E-mail: <a href="mailto:sales@toybrokers.com">sales@toybrokers.com</a> Website: <a href="http://www.intexspares.com">www.intexspares.com</a>	• BELGIUM	BRANDS VIGSGATAN 6, S-262 73 ÄNGELHOLM, SWEDEN TEL: +46 431 44 41 00 FAX: +46 431 190 35 E-mail: <a href="mailto:intex@leksam.se">intex@leksam.se</a> Website: <a href="http://www.intexnordic.com">www.intexnordic.com</a>
• SWITZERLAND	GWM AGENCY GARTEN-U. WOHNMÖBEL, RAFFELSTRASSE 25, POSTFACH, CH-8045 ZÜRICH/SWITZERLAND TEL: 0900 455456 or +41 44 455 50 60 FAX: +41 44 455 50 65 E-mail: <a href="mailto:gwm@gwm.ch">gwm@gwm.ch</a> Website: <a href="http://www.gwm.ch">www.gwm.ch</a> , <a href="http://www.gwmsale.ch">www.gwmsale.ch</a>	• DENMARK	NORSTAR AS PINDSLEVEJEN 1, N-3221 SANDEFJORD, NORWAY TEL: +47 33 48 74 10 FAX: +47 33 48 74 11 E-mail: <a href="mailto:intex@norstar.no">intex@norstar.no</a> Website: <a href="http://www.intexnordic.com">www.intexnordic.com</a>
• SPAIN / PORTUGAL	Nostrum Iberian Market S.A. Av. de la Albufera, 321 28031 Madrid, Spain TEL: +34 902101339 FAX for Spain: +34 9 029 089 76 Email for Spain: <a href="mailto:sat@intexiberian.com">sat@intexiberian.com</a> FAX for Portugal: +351 707 506 090 Email for Portugal: <a href="mailto:spv-pt@intexiberian.com">spv-pt@intexiberian.com</a> Website: <a href="http://www.intexiberian.com">www.intexiberian.com</a>	• SWEDEN	NORSTAR OY SUOMALAISENTIE 7, FIN-02270 ESPOO, FINLAND TEL: +358 9 8190 530 FAX: +358 9 8190 5335 E-mail: <a href="mailto:info@norstar.fi">info@norstar.fi</a> Website: <a href="http://www.intexnordic.com">www.intexnordic.com</a>
• AUSTRALIA	HUNTER PRODUCTS PTY LTD LEVEL 1, 225 BAY STREET, BRIGHTON, VICTORIA, AUSTRALIA TEL: 61-3-9596-2144 or 1800-224-094 FAX: 61-3-9596-2188 E-mail: <a href="mailto:Enquiries@hunteroverseas.com.au">Enquiries@hunteroverseas.com.au</a> Website: <a href="http://www.hunterproducts.com.au">www.hunterproducts.com.au</a>	• NORWAY	LLC BAUER KIEVSKAYA STR., 20, 121165 MOSCOW, RUSSIA TEL: 099-249-9400/8626/9802 FAX: 095-742-8192 E-mail: <a href="mailto:intex.russia@gmail.com">intex.russia@gmail.com</a> Website: <a href="http://www.intex.su">www.intex.su</a>
• NEW ZEALAND	HAKA NEW ZEALAND LIMITED UNIT 4, 11 ORBIT DIVE, ALBANY, AUCKLAND 0757, NEW ZEALAND TEL: 649-4159213 / 0800 634434 FAX: 649-4159212 E-mail: <a href="mailto:geoff@hakanz.co.nz">geoff@hakanz.co.nz</a> Website: <a href="http://www.hakanz.co.nz">www.hakanz.co.nz</a>	• FINLAND	KATHAY HASTER UL. LUTYCKA 3, 60-415 POZNAN TEL: +48 61 8498 334 FAX: +48 61 8474 487 E-mail: <a href="mailto:inx@kathay.com.pl">inx@kathay.com.pl</a> Website: <a href="http://www.intexpoland.pl">www.intexpoland.pl</a>
• MIDDLE EAST REGION	FIRST GROUP INTERNATIONAL AL MOOSA GROUP BUILDING, 1ST FLOOR, OFFICE 102 & 103, UMM HURAIR ROAD, KARAMA, DUBAI, UAE TEL: 00971-4-800INTEX(46839) / +971-4-3373322 FAX: 00971-4-3375115 E-mail: <a href="mailto:intex@firstgroupinternational.com">intex@firstgroupinternational.com</a> Website: <a href="http://www.firstgroupinternational.com">www.firstgroupinternational.com</a>	• RUSSIA	RECONTRA LTD/RICKI LTD. H-113 BUDAPEST, DARÓCZI ÚT 1-3, HUNGARY TEL: +361 372 5200/113 FAX: +361 209 2634 E-mail: <a href="mailto:service@recontra.hu">service@recontra.hu</a>
• SOUTH AFRICA	WOOD & HYDE 15-17 PACKER AVENUE, INDUSTRIA 2, CAPE TOWN, SOUTH AFRICA 7460 TEL: 27-21-0800-204-692 FAX: 27-21-505-5600 E-mail: <a href="mailto:ygoldman@melbro.co.za">ygoldman@melbro.co.za</a>	• POLAND	KONESUL MARKETING & SALES LTDA RUA ANTONIO DAS CHAGAS, 1.528 - CEP. 04714-002, CHACARA SANTO ANTONIO - SÃO PAULO - SP - BRASIL TEL: 55 (11) 5181 4646 FAX: 55 (11) 5181 4646 E-mail: <a href="mailto:sacintexbrasil@uol.com.br">sacintexbrasil@uol.com.br</a>
• CHILE / URUGUAY	COMEXA S.A. EL JUNCAL 100, PARQUE INDUSTRIAL PORTEZUELO, QUILICURA, SANTIAGO, CHILE. TEL: 600-822-0700 E-mail: <a href="mailto:serviciotecnico@silfa.cl">serviciotecnico@silfa.cl</a>	• HUNGARY	ALFIT TOYS LTD MOSHAV NEHALIM, MESHEK 32, 49950, ISRAEL TEL: +972-3-9076666 FAX: +972-3-9076660 E-mail: <a href="mailto:michald@chagim.co.il">michald@chagim.co.il</a>
		• BRASIL	
		• ISRAEL	