

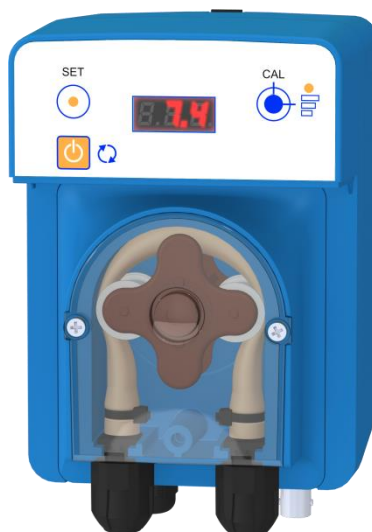





INSTRUCTIF EN GEBRUIKERSHANDLEIDING

Apparaat pH- (Cristal LED)



OVERZICHT

1.0 WAARSCHUWINGEN EN TIPS	1
 1.1 - GARANTIE EN WAARSCHUWINGEN.....	1
 1.2 - VERVOER EN VERPLAATSING	1
 1.3 - VOORZIENE GEBRUIK VAN DE POMP	2
 1.4 – GEVAREN	2
 1.5 - DOSERING VAN AGRESSIEVE EN/OF GIFTIGE VLOEISTOFFEN.....	3
 1.6 - MONTAGE EN DEMONTAGE VAN DE POMP.....	3
2.0 BESCHRIJVING VAN DE POMP	4
2.1 Beschrijving van de onderdelen.....	4
2.2 Beschrijving van de knoppen	4
3.0 INSTALLATIE EN AANBEVELINGEN	5
3.1 Aanbevelingen	5
3.2 Hydraulische en elektrische installatie.....	5
3.3 Montage van de toebehoren.....	6
4.0 STARTEN EN WERKING	8
4.1 Kalibreerprocedure	8
4.2 2 Starten van de pomp	9
4.3 Afstelling	9
4.4 Werkingsprincipe	10
4.5 Uitsterven en inbedrijfstelling van het apparaat.....	10
5.0 ALARM « ALR ».....	11
6 ONJUISTE METING EN OPLOSSINGEN	11
6.1 Onjuiste meting.....	11
6.2 Verhogingsprocedure van de TA.....	11
7 ONDERHOUD	11
7.1 Vervanging van de peristaltische buis.....	12
7.2 Algemeen	12
7.3 Overwintering van de Apparaat pH	12
7.4 Overwintering van de sonde.....	13
7.5 Aangeraden en afgeraden chemische producten.....	13
8.0 DIENST NA VERKOOP	13
9.0 LIJST VAN ONDERDELEN.....	14

1.0 WAARSCHUWINGEN EN TIPS

Lees aandachtig onderstaande informatie omdat deze belangrijke aanwijzingen bevat over de veiligheid van de installaties, het gebruik en het onderhoud van de pompen.

- Bewaar deze handleiding zorgvuldig om deze later te kunnen raadplegen.
- Toestel conform aan de richtlijn EMC : 2004/108/EEC “elektromagnetische compatibiliteit” en aan de richtlijn LVD : 2006/95/EC “ laagspanningsrichtlijn” met wijzigingen.

N.B. : de pomp is gebouwd volgens de regels van de kunst. Zijn levensduur en elektrische en mechanische betrouwbaarheid zullen beter zijn indien hij correct gebruikt wordt en indien u een regelmatig onderhoud uitvoert.

1.1 - GARANTIE EN WAARSCHUWINGEN

Het materiaal is 24 maanden gewaarborgd voor onderdelen en uurloon bij terugzending naar onze werkplaatsen in

AVADY POOL
9 Chaussée Jules César
Bât. 4, Hall 406
95520 OSNY, France

De verzendkosten naar OSNY zijn ten laste van de klant, indien de herstelling uitgevoerd wordt in het kader van de garantie wordt de terugzending door AVADY POOL uitgevoerd. De slijtageonderdelen die niet onder de garantie vallen, zijn de pH- of Redox-elektrode (tenzij de uitbreiding van de garantie werd goedgekeurd), de kleppen in de injector, de filter en de peristaltische buis.



OPGELET : elke interventie of herstelling van de binnenkant van het toestel moet door gekwalificeerd en gemachtigd personeel uitgevoerd worden. De vennootschap wijst elke aansprakelijkheid af indien deze regel niet nageleefd wordt.

1.2 - VERVOER EN VERPLAATSING

De verzending met om het even welk vervoermiddel, zelfs franco woonplaats van de koper of bestemming wordt geacht te gebeuren op risico van de koper. Klachten wegens ontbrekend materiaal moeten ingediend worden binnen de 10 dagen na levering van de goederen. Voor defect materiaal is dit ten laatste de 30ste dag na de levering. De eventuele terugzending van een pomp moet vooraf overeengekomen worden met het gemachtigde personeel of met de gemachtigde verdeler. Het materiaal moet zorgvuldig gedemonteerd en verpakt worden en alle onderdelen die in contact komen met het chemische product moeten ontlucht en gespoeld worden voor ieders veiligheid tijdens het vervoer en bij het hanteren van het materiaal in de werkplaats. Indien de pomp niet afgelaten kan worden, moet de ingang door middel van een buis (zie figuur hiernaast) Indien deze regels niet nageleefd worden, houden we ons het recht voor om het materiaal niet in ontvangst te nemen en het op uw kosten terug te sturen, en alle schade die door het chemische product aan het materiaal veroorzaakt wordt, zal aan een herstelbestek onderhevig zijn.

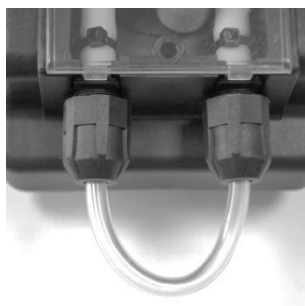



1.3 - VOORZIENE GEBRUIK VAN DE POMP

De pomp mag enkel gebruikt worden voor het gebruik waarvoor deze uitdrukkelijk gebouwd werd ; namelijk om vloeistoffen te doseren. Plaats de pomp op een droge plaats en verwijderd van warmtebronnen, en in ieder geval ergens met een omgevingstemperatuur van minder dan 40°C. De minimale werkingstemperatuur is afhankelijk van de te pompen vloeistof, maar u moet steeds in gedachte houden dat deze steeds vloeibaar moet blijven. Elk ander gebruik moet als gevaarlijk beschouwd worden. Het gebruik van de pomp voor toepassingen die niet tijdens zijn ontwerp voorzien werden, is verboden. Voor elke bijkomende uitleg kan de klant onze kantoren contacteren waar hij informatie zal verkrijgen over het type pomp dat hij bezit en over het correcte gebruik ervan. De constructeur kan niet aansprakelijk geacht worden voor eventuele schade die veroorzaakt wordt door oneigenlijk, verkeerd of irrationeel gebruik.



1.4 – GEVAREN

Nadat de pomp uit de verpakking gehaald is, moet u controleren dat deze zich in goede staat bevindt ; bij twijfel, mag u de pomp niet gebruiken en wendt u zich tot het gekwalificeerde personeel. De verpakkingselementen (plastic zakken, polystyreen, enz.) mogen niet binnen het bereik van kinderen achtergelaten worden omdat ze gevaar kunnen opleveren.

Vooraleer de pomp aan te sluiten, controleert u of de informatie op het etiket overeenstemt met die van het elektriciteitsnet. De fabrieksgegevens bevinden zich op het etiket dat op de pomp gekleefd is.

De uitvoering van de elektrische installatie moet beantwoorden aan de normen die de regels van de kunst bepalen in het land waar de installatie wordt uitgevoerd. Bij het gebruik van elk elektrisch toestel moeten er fundamentele regels nageleefd worden. In het bijzonder :

- het toestel niet aanraken met natte of vochtige handen of voeten ;
- de pomp niet op blote voeten bedienen (bijvoorbeeld : installatie in het zwembad) ;
- het toestel niet blootgesteld laten aan de weersomstandigheden (regen, zon, enz.) ;
- de pomp niet laten gebruiken door kinderen of door niet opgeleide personen zonder toezicht.

De pomp moet worden gevoed door een circuit met een aardlekschakelaar (RCD) met een nominale werkverschilstroom van maximaal 30 mA.

Bij defect en/of slechte werking van de pomp, deze uitschakelen en niet proberen om deze te herstellen. Voor een eventuele herstelling kan u zich tot onze technische dienst-na-verkoop wenden en het gebruik van originele onderdelen vragen. Het niet naleven van deze voorwaarden kan de goede werking van de pomp in gevaar brengen.

De voeding wordt beschermd door een thermische zekering T315 mA 250V.

Als het netsnoer is beschadigd, moet het worden vervangen door de fabrikant, de klantenservice of vergelijkbare gekwalificeerde personen, om elk gevaar te voorkomen.

Indien u beslist om een geïnstalleerde pomp niet meer te gebruiken, is het aanbevolen om deze van het elektriciteitsnet los te koppelen.

Vooraleer u enige onderhouds- of reinigungsoperatie op de doseerpomp uitvoert moet u :

- 1) er zich van vergewissen dat ze van het elektriciteitsnet is afgekoppeld.
- 2) Op de meest passende manier (waarbij u op moet passen) de druk verwijderen in de kop van de pomp en in de persleiding.
- 3) Alle vloeistof uit de pompkop verwijderen. Dit kan ook gebeuren met een van de fabriek afgekoppelde pomp door deze gedurende 10 seconden op haar kop te zetten zonder de slangen op de nippels aan te sluiten.

Indien er zich lekken voordoen in het hydraulisch systeem van de pomp (breuk van een ventiel, van een leiding) moet dit gestopt worden, de druk in de persleiding moet weggenomen worden waarbij de nodige voorzorgen genomen moeten worden (handschoenen, bril, beschermkledij).



1.5 - DOSERING VAN AGRESSIEVE EN/OF GIFTIGE VLOEISTOFFEN

Om schade te vermijden aan mensen of zaken die veroorzaakt wordt door het contact met corrosieve vloeistoffen of door het inademen van giftige dampen, is het belangrijk de volgende aandachtspunten te herhalen :

- Volg de aanwijzingen van de fabrikant van de te doseren vloeistof.
- Controleer dat het hydraulische gedeelte van de pomp geen enkele beschadiging of breuk vertoont en gebruik de pomp enkel als ze in perfecte staat is.
- Gebruik leidingen die aangepast zijn aan de vloeistof en aan de werkingsomstandigheden van de installatie door deze, eventueel, in beschermingsbuizen van pvc te leggen.
- Vooraleer de doseerpomp los te koppelen, neutraliseer het hydraulische gedeelte met een aangepast reagens.



1.6 - MONTAGE EN DEMONTAGE VAN DE POMP

1.6.1 - MONTAGE

Zie hoofdstuk **4.0 « INSTALLATIE EN AANBEVELINGEN »**

1.6.2 - DEMONTAGE

Ga als volgt tewerk vooraleer de pomp te demonteren of vooraleer eraan te werken :

- 1) Verzekert u van dat hij van het elektriciteitsnet is afgekoppeld (de twee polariteiten) door de geleiders van de contactpunten van het net weg te nemen.
- 2) Zie alinea **1.2 « VERVOER EN VERPLAATSING »**

2.0 BESCHRIJVING VAN DE POMP

De Apparaat pH wordt gekenmerkt door zijn vermogen om de pH-waarde (van 0 tot 14pH) te meten met zijn sonde die geplaatst wordt in het filtreercircuit dat het water van uw zwembad filtreert.

Volgens de gemeten waarde, zal Apparaat pH met de doseerpomp de nodige producthoeveelheid injecteren om het evenwicht van het zwembadwater te behouden.

De Apparaat pH werkt met een zuurdosering (pH-) of een basische dosering (pH+) volgens zijn configuratie.

2.1 Beschrijving van de onderdelen

Hier staat de volledige inhoud van de geleverde toebehoren bij het toestel dat u ontvangen heeft. Alle onderdelen zijn noodzakelijk om uw toestel goed te doen werken

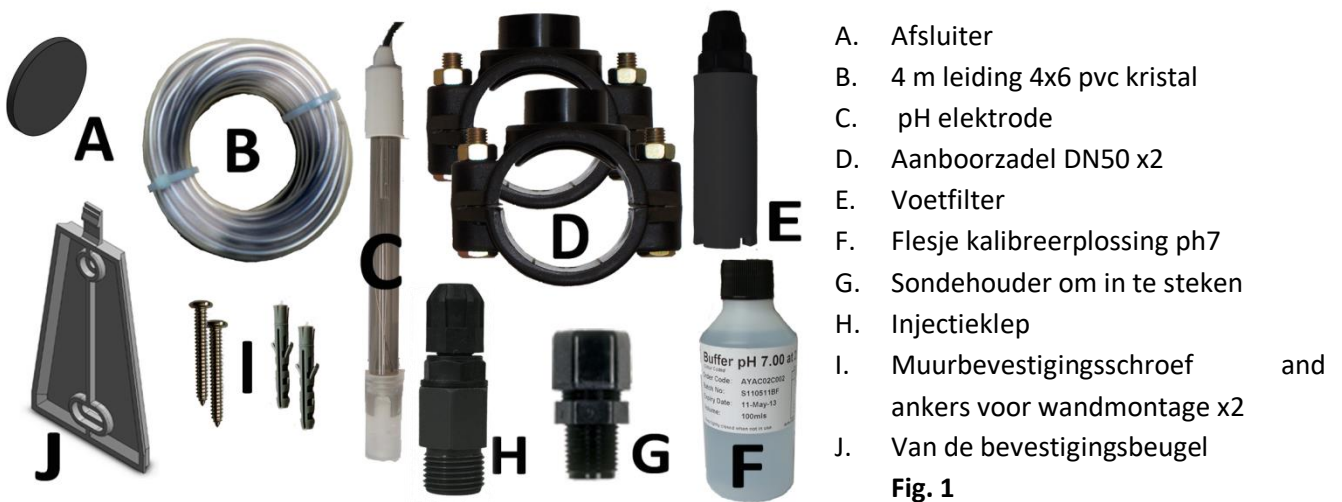

Fig. 1

2.2 Beschrijving van de knoppen

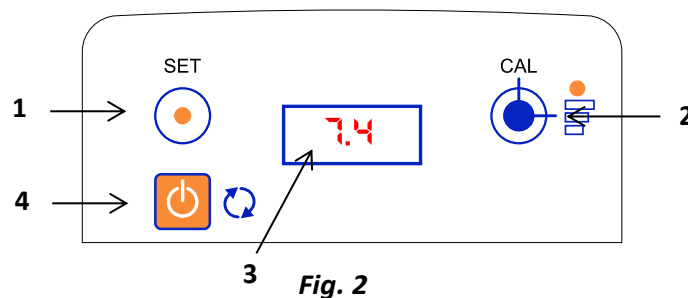

Fig. 2

- 1- Knop **SET** om de ingestelde waarde weer te geven en te wijzigen
- 2- Knop **CAL** om te kalibreren van pH tot pH7 en samen met de knop **SET** de ingestelde waarde te wijzigen.
- 3- 7,0 pH-waarde in het water
- 4- Knop **ON/OFF** om het toestel in te schakelen en ingedrukt houden om de pomp te starten

3.0 INSTALLATIE EN AANBEVELINGEN

3.1 Aanbevelingen

- De pomp moet ver van een warmtebron worden geïnstalleerd, op een droge plaats bij een maximale omgevingstemperatuur van 40 ° C en de minimale bedrijfstemperatuur hangt af van de te doseren vloeistof, die altijd vloeibaar moet blijven.
- De pomp moet op een plaats worden geplaatst die niet kan worden overstroomd.
- Respecteer de nationale normen die gelden in de verschillende landen voor de elektrische installatie. Voor Frankrijk moet de NFC 15-100-norm worden gerespecteerd.
- Ontkoppelingsmiddelen van de stroomtoevoer moeten aanwezig zijn en moeten een contactopeningsafstand van alle polen hebben die een volledige onderbreking verzekert onder de omstandigheden van de overspanningscategorie III.

3.2 Hydraulische en elektrische installatie

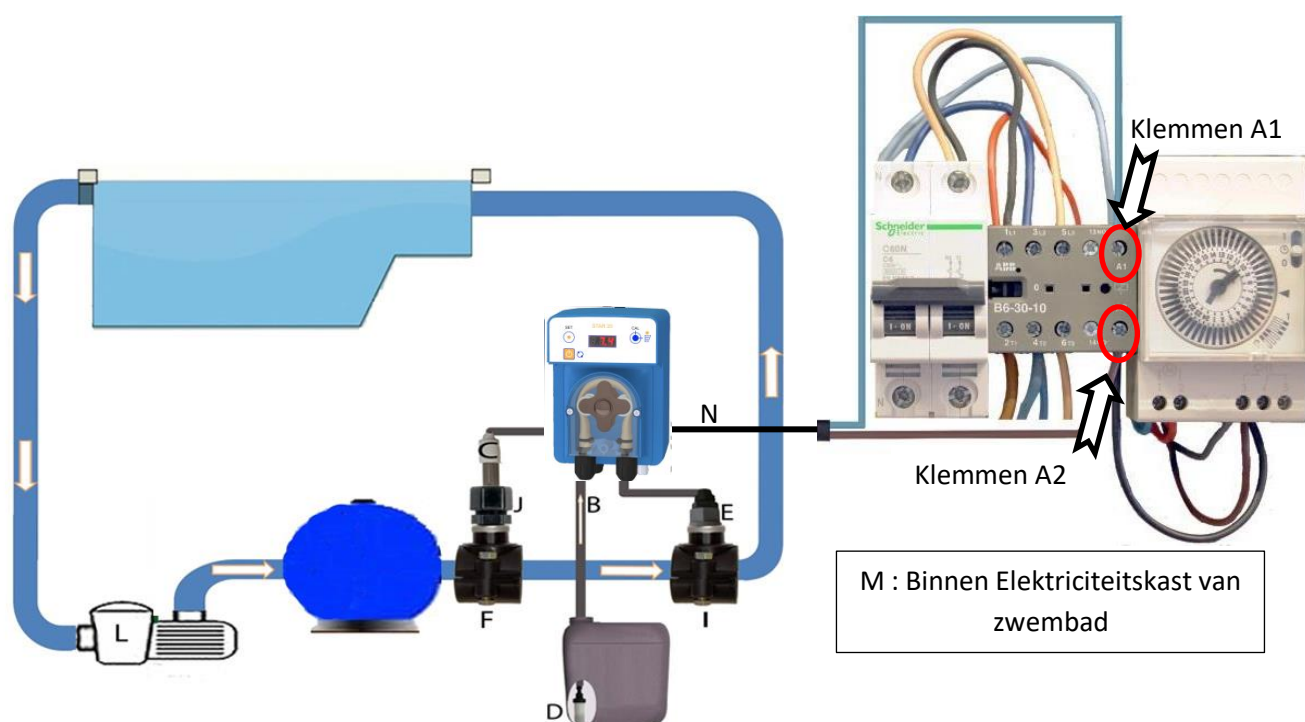

Fig. 3

L: Filtreerpomp reeds aanwezig op uw installatie met als doel het aangezogen water in uw zwembad naar de filtreereenheid te laten circuleren.

M: Elektrischekast reeds aanwezig op uw installatie met als doel de aansturing van uw filtrering.

N: Kabel zonder plug met als doel de aansluiting in de elektriciteitskast van het zwembad "M":

- Of op de klemmen van een hulpaansluiting op relais van de filtreerpomp "L"
- Of op de klemmen A1 en A2 parallel op de relaispoel van de filtreerpomp "L"

De spanning van de kabel moet 230 V - 240 V zijn. Zo wordt het toestel enkel gevoed wanneer de filtreerpomp in werking.

	Voeding : 230 V - 240V 50/60Hz	Vermogen : 10W
	Max. debiet : 1,5 l/h	Max. druk : 1,5 bars (150 000 Pa)

Opgelet:

- In geen geval mag het toestel parallel aangesloten worden op de aanvoerklemmen van de filterpomp "L" in de elektriciteitskast "M"
- Het is belangrijk om een afstand van minstens 20 cm te bewaren tussen de sonde "C" en het injectiepunt "H".
- Het injectiepunt "H" moet als laatste op de hydraulische installatie geplaatst worden (zoals aangegeven op de tekening)
- Bij de installatie van een redoxregelaar samen met een pH-regelaar, wordt aanbevolen de twee sondes zij-aan-zij en de injector van de zuur-pH voor die van de chloor te plaatsen om zo weinig mogelijk "kalkaanslag" op de chloorinjector te veroorzaken.
- Voor een optimale levensduur van uw peristaltische leiding, is het verkieslijk onder een druk van 1 bar te blijven en in geen geval boven de 1,5 bar (150.000 Pa) te gaan.
- De pH-sonde moet zich voor het chloorinjectiepunt, de cel van een chlorinator en de verwarming bevinden.

3.3 Montage van de toebehoren

3.3.1 Dimensies

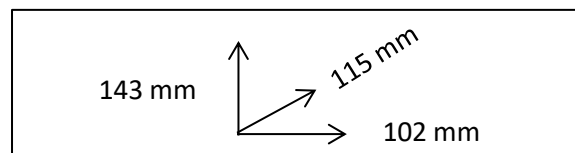

3.3.2 Montage van de bevestigingsbeugel

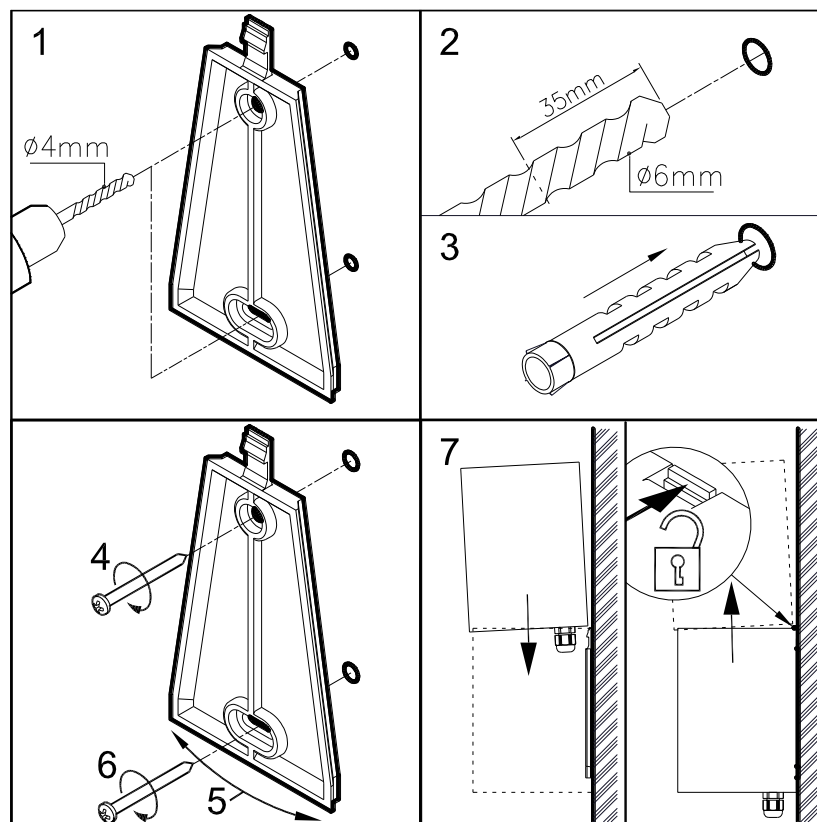

Fig. 4

3.3.3 Maak de sonde gereed voor de start



1) Haal de beschermkap van de sonde en bewaar deze om deze voor de overwintering opnieuw te gebruiken.



2) Laat de sonde in het kraantjeswater weken gedurende minstens **20 minuten**, vooraleer tot de kalibrering over te gaan.

Daarom raden we u aan uw installatie hiermee te beginnen.

3.3.3 Montage van het aanboorzadel

Deze assemblage moet op de leiding bevestigd worden

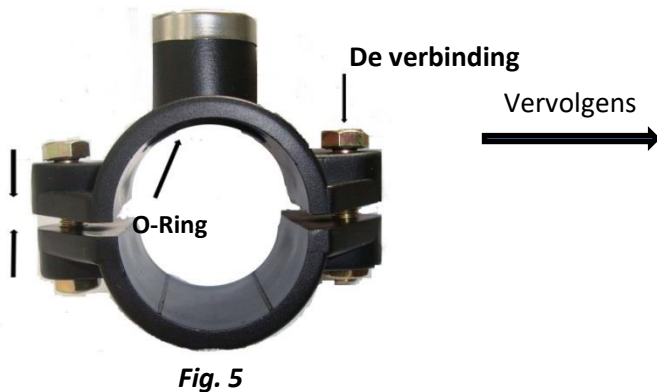

Steek de bovenwand van de slang door het aanboorzadel :

- Ø 8mm voor de injectieklep
- Ø 14 mm voor de sonde

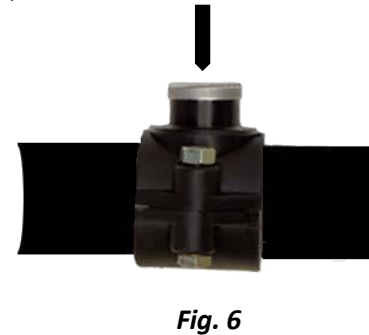

3.3.4 Montage van de injectieklep op het aanboorzadel en de hydraulische buis

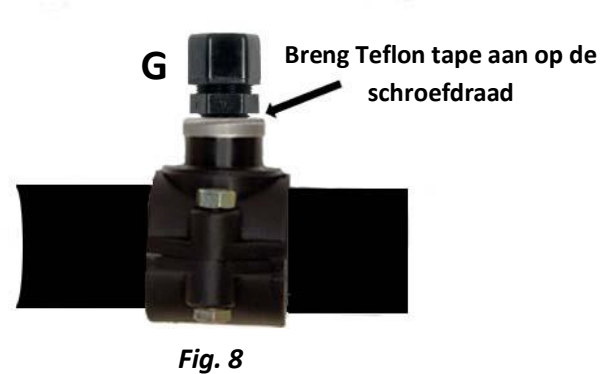

3.3.5 Montage van de elektrode op de sondehouder

Na de verwijdering van de beschermkap van de elektrode moet u alle onderdelen invoeren in de volgorde aangegeven in fig. 9. Wanneer alle onderdelen geplaatst zijn, moet u de moer opschroeven zonder deze volledig aan te draaien en de elektrode vervolgens zachtjes tot de bodem van de buis brengen en deze dan ongeveer 2 cm optillen zodat het uiteinde zich in het midden van het buiswerk bevindt. Sluit de sondeconnector aan de achterzijde van de pomp aan op de BNC-plug (fig. 10).

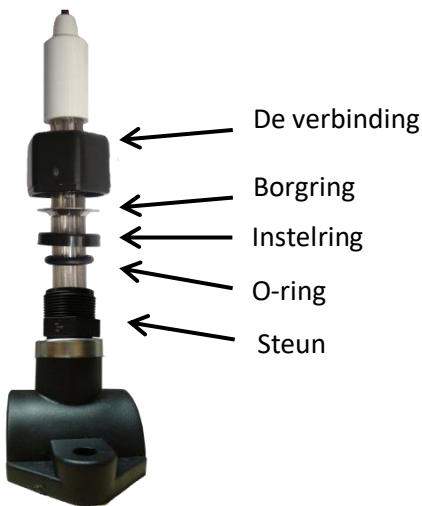
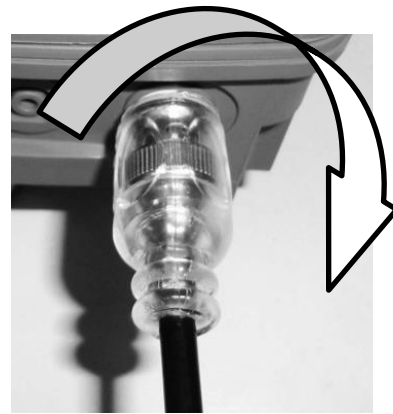

Fig. 9



Stop de plug in het bajonetstopcontact



Draai de plug ¼ slag om de verbinding te sluiten

Fig. 10

3.3.6 Montage van de injectieklep op het aanboorzadel en de hydraulische buis

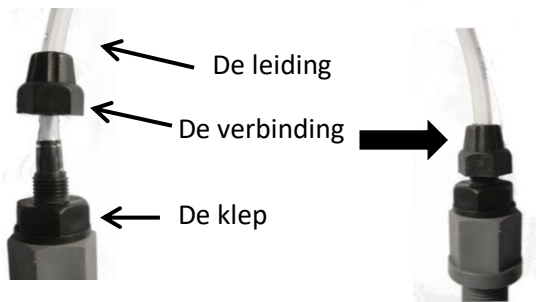

Fig. 11



De hydraulische buis wordt op dezelfde manier op de filter en de pomp geplaatst

1. Schuif de buis door de moer
2. Duw de buis tot op het einde van de kegelvormige verbinding
3. Schroef met de hand de moer op de verbinding

4.0 STARTEN EN WERKING

4.1 Kalibreerprocedure

Deze handeling dient om de meting van de pH-sonde van Apparaat pH nauwkeuriger te maken.



Vooraleer over te gaan tot de ijking van de sonde, moet u aan het volgende denken:

- Schakel de filtreerpomp uit.
- Sluit de afsluitkranen, indien aanwezig.
- Verwijder de elektrode van de sondehouder.
- Plaats de afsluiter "A" (fig. 12) om het gat, voor de sonde, in de sondehouder te dichten.
- Open de afsluitkranen, indien aanwezig.
- Start de filtreerpomp en controleer of de Apparaat pH een pH-waarde weergeeft. Wanneer "OFF" verschijnt, druk dan op de "ON/OFF"-knop om de pomp te starten.
- Voer de kalibrering van de sonde uit en herhaal daarna de bovenstaande handelingen om de elektrode terug te plaatsen.



Fig. 12

Enkele belangrijke punten:

- Onderstaande handelingen moet u elk seizoen bij de ingebruikneming van het zwembad stellen, en daarna bij voorkeur om de 3 tot 4 maand om de pH zo correct mogelijk af te lezen.
- De procedure moet herhaald worden bij een abnormaal verbruik van het chemische product.



1) Dompel de elektrode onder in de pH7-oplossing, beweeg deze en laat de elektrode dan in de oplossing staan, zonder deze of de kabel aan te raken.

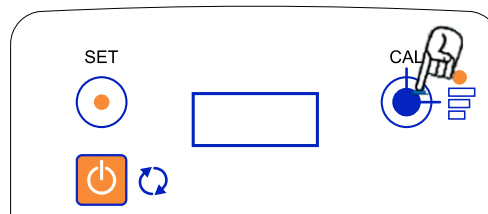

2) Na een wachttijd van minstens één minuut verschijnt een stabiele waarde. Druk op **CAL** tot CAL knippert en laat dan los. Vervolgens verschijnt kort de kwaliteit van de sonde tussen 0 en 100%.

De indienststelling van de Apparaat pH is afgerond, de pH van uw zwembad kan nu gemeten worden.

4.2 2 Starten van de pomp

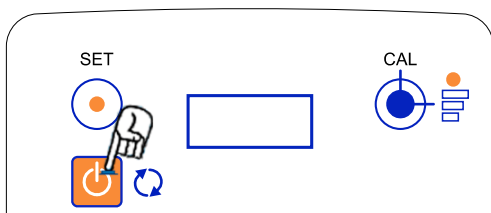

Wanneer het toestel is uitgeschakeld (OFF-weergave), houd dan de ON/OFF-knop gedurende minstens 3 seconden ingedrukt om de pomp te starten.

4.3 Afstelling

Functie van Apparaat pH	Fabrieksinstelling
Meeteenheid	pH
Bepaling van de ingestelde waarde	Van pH 7,0 tot 7,6
Regeltype	Zuur - de pH doen dalen door dosering van een zuur (pH-)
Kalibrering op pH 7	Uit te voeren voor een precisie groter dan 0,2 pH
Proportionele regeling*	In de fabriek ingestelde regeling

* Proportioneel: Gemoduleerde dosering via afzonderlijke cycli werking/pauze. Wanneer de ingestelde waarde benaderd wordt, verkort de pomp de doseertijd.

4.3.1 Afstelling van de ingestelde waarde

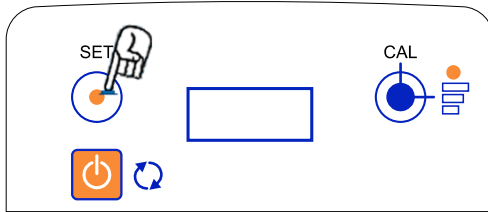

Door **SET** in te drukken, verschijnt de waarde van de ingestelde waarde.

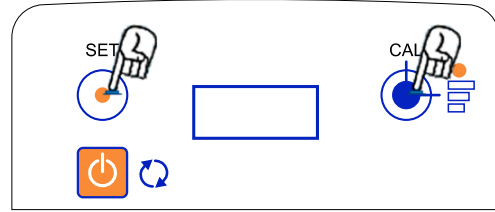

Om de waarde van de ingestelde waarde te wijzigen, de knop **SET** ingedrukt houden en dan de knop **CAL** indrukken. Elke druk wijzigt de waarde met 0,1 pH tussen 7,0 en 7,6

4.4 Werkingsprincipe

De Apparaat pH past zijn dosering verhoudingsgewijze aan de vraag aan. Dit betekent dat hij minder gaat doseren indien de aangegeven waarde dichtbij de gewenste ingestelde waarde (gewenste pH) ligt. Om minder te doseren, voegt de Apparaat pH steeds langere tussentijden in de steeds kortere werktijden. Daarom staat de pomp van het toestel vaak stil terwijl dit niet identiek wordt weergegeven op de ingestelde waarde. **Dit is normaal en het toestel geeft de zandloper weer** 

De pH langzaam aanpassen bewaart de natuurlijke kwaliteit van uw water.

Na 30 minuten zonder druk op de toetsen, gaat de achtergrondverlichting uit om energie te besparen. Een korte druk op **SET** of **CAL** schakelt deze weer in.

4.5 Uitsterven en inbedrijfstelling van het apparaat

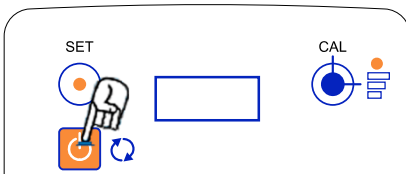

Als het apparaat niet, "OFF" wordt geplaatst. Een beknopte ondersteuning aan de zijlijn "wij" licht van het apparaat. Op dezelfde manier, wanneer het apparaat in werking, een beknopte ondersteuning aan de zijlijn "wij" stop van het apparaat.

5.0 ALARM « ALR »

Het alarm gaat in werking wanneer de pH-waarde veel te laag of veel te hoog is.

- ALR ≤ pH5
- ALR ≥ pH9
- De regelaar doseert niet meer.

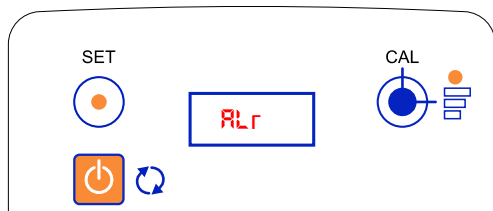

U ziet afwisselend “ALr” en de “pH-waarde” verschijnen.

Stel de parameters van het water manueel bij om terug te keren naar een pH tussen pH5,1 en pH8,9. Het toestel zal de dosering hernemen.

6 ONJUISTE METING EN OPLOSSINGEN

6.1 Onjuiste meting

Indien de meting op het scherm verschilt van de waarde verkregen door een andere controlemethode (druppels, strookjes, belichtingsmeter), controleer dan dat de TA (Totale Alkaliniteit) > 100 mg/l

6.2 Verhogingsprocedure van de TA

Om een stabiele pH te verkrijgen: 150 mg/l < TA < 300 mg/l

Om TA in uw zwembad toe te voegen, volgt u de volgende procedure:

- Stop de pH- en chloorregelaar.
- Voeg de noodzakelijke hoeveelheid aan het zwembad toe die op de verpakking van het TA staat. Het is aanbevolen om de TA van 250 mg/l telkens met 50 mg/l te vermeerderen.
- Wacht 4 uur totdat alles volledig is opgelost.
- Zet de pH pomp in werking.
- Wanneer de pH < 7,8, zet u uw chloordesinfecteringssysteem opnieuw aan.

7 ONDERHOUD

Ter bescherming van de kwaliteit van uw toestel, raden we (*) voor het veranderen van de onderdelen van volgende draagt:

GEMETEN PRODUCTEN	FREQUENTIE	CODE	BESCHRIJVING VAN DE ONDERDELEN
pH-	2 ans	AYAC100152	Peristaltische buis 6*9mm
		AYAC100010	Buis 4x6 Kristal pvc
	4 ans	AYAC100165	Rolhouder 6*9mm + Lagerkit Kap + Schroef
		AYACAC0002	Injectieklep

(*) De frequentie van vervanging van onderdelen is indicatief, zij kan variëren naar gelang van de voorwaarden van gebruik

7.1 Vervanging van de peristaltische buis

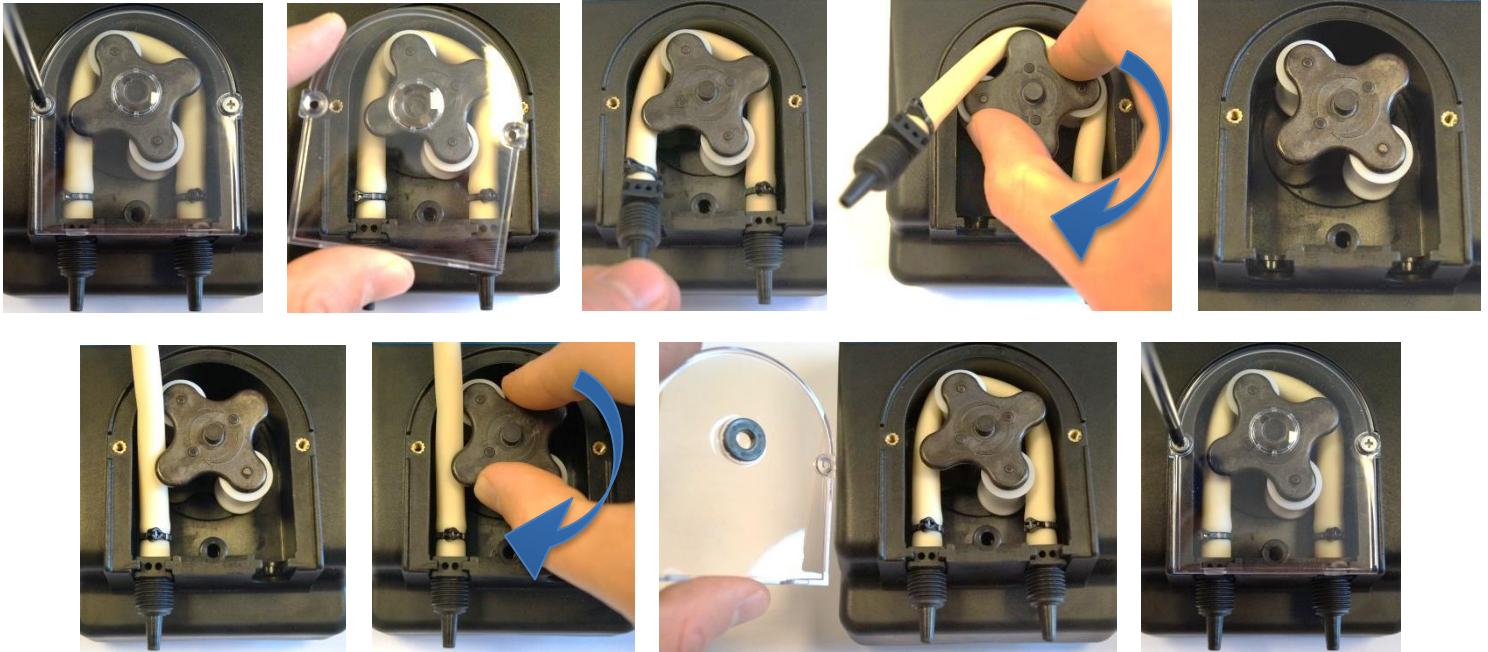

Fig. 13

Zorg ervoor dat de buis correct gesmeerd is met **silicone** vet.

7.2 Algemeen

Mettertijd zal naast de normale slijtage van de elektrode, volgens het gebruik en de kwaliteit van het meer of minder kalkhoudende water, de meting verslechteren. Op het gevoelige element van de sonde zal er zich een fijne kalklaag afzetten met andere elementen die in het zwemwater aanwezig zijn. Om dit probleem te verhelpen wordt het aanbevolen de reinigingsoplossing voor pH- of Redox-elektrode AYACSOLNET02 te gebruiken en de procedure te volgen die op het flesje wordt aangegeven.

Wij raden u de elektrode, indien de maatregelen niet goed resultaat geven meer of dan de kwaliteit afgebeeld nadat de kalibratie is lager dan 50 te wijzigen en de ljkingsoplossing als u een twijfelen aan zijn kwaliteit na meerdere praktijken of na de uiterste verkoopdatum.

7.3 Overwintering van de Apparaat pH

Het is belangrijk te weten dat bij de overwintering van uw toestel **de peristaltische buis** beschermd moet worden. Het wordt u dan ook aangeraden om proper water te pompen om de peristaltische buis te spoelen

Wanneer de handeling wordt uitgevoerd zoals beschreven in hoofdstuk 4.2, zet u de rollen van de pomp in "stand 12u30" (zie verder) om de levensduur van de peristaltische buis te verlengen.



7.4 Overwintering van de sonde



- Bij de overwintering van de sonde moet deze uit de installatie gehaald worden en vorstvrij worden opgeslagen.
- Reinig het uiteinde van de sonde met de reinigingsoplossing AYACSOLNET02. Dit om de aangekoekte aanslag te verwijderen bij zijn gebruik in het zwembadwater.
- De beschermkap van de sonde, voor 1/3 gevuld met de opslagvloeistof AYACSOLSTK01, moet teruggeplaatst worden op het uiteinde van de sonde. Het geheel moet vorstvrij opgeslagen worden op kamertemperatuur.

7.5 Aangeraden en afgeraden chemische producten

- Het wordt afgeraden om zoutzuur te gebruiken dat de levensduur van de peristaltische buis tot enkele weken kan verminderen en de metalen onderdelen van de pomp kan oxideren. In dat geval, vervalt de garantie.
- Het is afgeraden om chloor van 15% te gebruiken. Verdunnen: voor elke eenheid chloor drie eenheden water toevoegen.

8.0 DIENST NA VERKOOP

Voor elk contact met onze technische diensten (gegevens pagina 4) heeft u de volgende gegevens nodig, waaronder een volledige analyse van uw water:

pH		TA-waarde in mg/l		Serienummer	
Temperatuur		Stabilisatorwaarde in mg/l		Toestelcode	
		Chloorwaarde in mg/l		Type toestel	



Volg voor terugzending van dit toestel de instructies van paragraaf “1.2 VERVOER EN VERPLAATSING” op pagina 1 van deze handleiding

9.0 LIJST VAN ONDERDELEN

Fig. 14	Code	Beschrijving van de onderdelen
1	AYAC100167	Van de bevestigingsbeugel
2	AYAC100573A01	Elektronisch circuit Apparaat pH
3	AYAC100082	Motor 10 RPM 230 V – 240 V
4	AYAC100152	Peristaltische buis 6*9mm
5	AYAC100165	Rolhouder 6*9mm + Lagerkit
6	AYACAC0002	Injectieklep
7	AYAC08AC00	pH-elektrode
8	AYAC09CF07	Sondehouder
9	AYFA00003	Afsluiter
10	AYAC100020	Filter
11	AYAC100007	Aanboorzadel DN50
12	AYAC100010	Buis 4x6 Kristal pvc
13	AYAC02C002	Ijkingsoplossing pH7
NIET MEEGELEVERD	AYAC SOLSTK01	Opslagvloeistof sonde pH-RX 100mL
NIET MEEGELEVERD	AYAC SOLNET02	Reinigingsoplossing sonde pH-RX 250mL

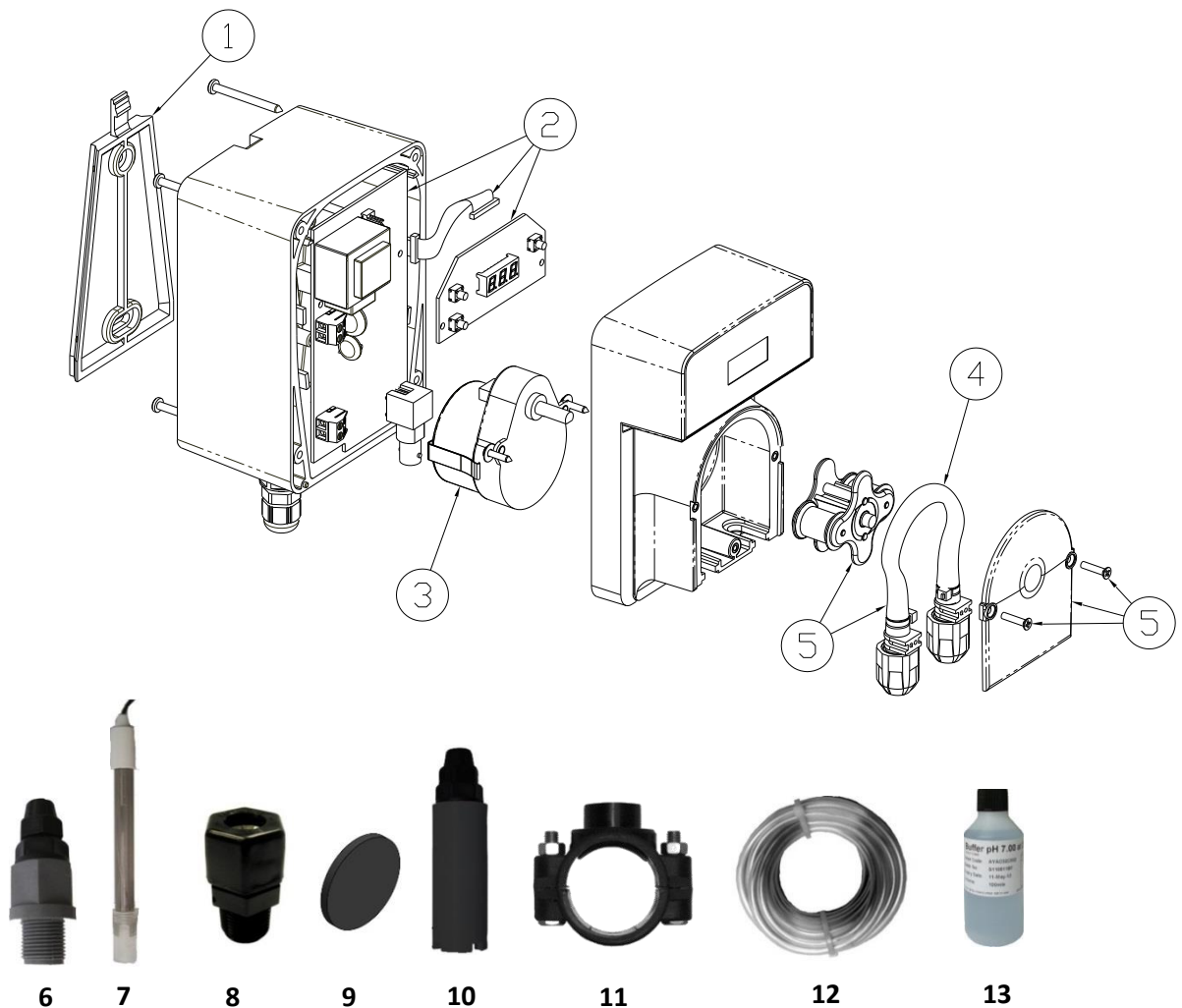

AVADY POOL - 9, Chaussée Jules César, Bâtiment 4 Hall 406 - 95520 OSNY – France

Tél : +33 (0)1 34 48 16 03 Fax : +33 (0)1 78 76 73 95 Mail : contact@avadypool.com Site : www.avadypool.com

Installatie- en werkingsinstructies zitten bij het product wanneer dit nieuw aangeschaft wordt.